

APCTM

by Schneider Electric

Manuale di funzionamento

Smart-UPSTM On-Line SRT Gruppo di continuità (UPS)

SRT2200UXI-LI
SRT2200UXI-NCLI
SRT3000UXI-LI
SRT3000UXI-NCLI

220V/230V/240V
Montaggio a rack/torretta 2U

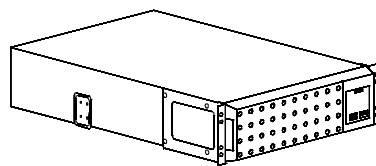
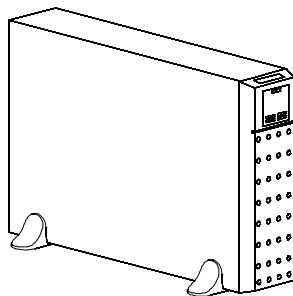

Per applicazioni aziendali professionali - Non per l'utilizzo da parte dei consumatori

Informazioni generali

Importanti messaggi per la sicurezza

CONSERVARE LE PRESENTI ISTRUZIONI - Il presente manuale contiene istruzioni importanti che devono essere osservate durante l'installazione e la manutenzione Smart-UPS sistema e batterie.

Leggere attentamente le istruzioni e osservare l'apparecchiatura per migliorare la conoscenza del dispositivo prima di installarlo, utilizzarlo o sottoporlo a manutenzione. Nel presente manuale o nell'apparecchiatura possono apparire i seguenti messaggi speciali per avvertire di potenziali pericoli o per richiamare l'attenzione su informazioni che chiariscono o semplificano una procedura.



L'aggiunta di questo simbolo a un'etichetta di sicurezza di "Pericolo" o "Avvertenza" indica che esiste il pericolo di scossa elettrica che può provocare lesioni personali nel caso di mancata osservanza delle istruzioni.



Questo è il simbolo di allarme di sicurezza. Viene utilizzato per avvertire della possibilità di lesioni personali. Rispettare tutti i messaggi di sicurezza che seguono questo simbolo per evitare possibili lesioni o morte.

PERICOLO

PERICOLO indica una situazione di pericolo imminente che, se non evitata, provoca morte o gravi lesioni.

AVVERTENZA

AVVERTENZA Indica una situazione di pericolo imminente che, se non evitata, potrebbe provocare morte o gravi lesioni.

ATTENZIONE

ATTENZIONE indica una situazione potenziale di pericolo che, se non evitata, può provocare lesioni leggere o moderate.

AVVISO

AVVISO viene utilizzato per indirizzare a procedure non legate a lesioni fisiche.

Linee guida per la manipolazione dei prodotti

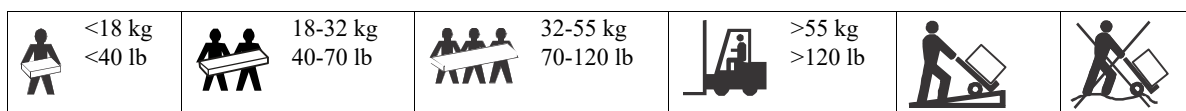

Informazioni di carattere generale e per la sicurezza

- Rispettare i codici nazionali e locali vigenti in materia elettrica.
- È necessario affidare tutto il cablaggio a un elettricista qualificato.
- Eventuali alterazioni o modifiche apportate alla presente unità e non esplicitamente approvate da APC possono invalidare la garanzia.

- L'UPS è stato progettato esclusivamente per l'uso in ambienti chiusi.
- Non esporre questo UPS alla luce diretta del sole, al contatto con liquidi o a eccessiva polvere o umidità.
- Verificare che le prese d'aria sull'UPS non siano bloccate.
- Controllare che vi sia spazio sufficiente per una ventilazione adeguata.
- L'apparecchiatura è pesante. Adottare sempre tecniche di sollevamento sicure e adeguate al peso dell'
- Per un UPS con un cavo di alimentazione preinstallato, collegare direttamente il cavo di alimentazione dell'UPS ad una presa di rete. Non utilizzare protezioni da sovratensioni o prolunghe.
- Sostituire immediatamente la batteria quando l'UPS segnala la necessità di sostituire la batteria.
- Installare sempre il pacco batteria esterno in basso nelle configurazioni con montaggio a rack. L'UPS deve essere installato sopra i pacchi batteria esterni.
- Installare sempre le periferiche sopra l'UPS in configurazioni con montaggio a rack.
- È possibile trovare ulteriori informazioni nella Guida per la sicurezza in dotazione con l'unità.

Sicurezza relativa all'interruzione dell'alimentazione

Le batterie collegate all'UPS possono presentare il rischio di scossa elettrica quando si scollega l'unità dal circuito di derivazione (rete). Prima di installare o seguire la manutenzione sull'apparecchiatura, verificare quanto segue:

- L'interruttore automatico dell'alimentazione principale deve essere in posizione OFF. L'UPS è scollegato dalla rete elettrica o dalla presa a muro.
- Le batterie sono scollegate.

Sicurezza a livello elettrico

- Per i modelli con ingresso cablato, il collegamento al circuito di derivazione (rete) deve essere effettuato da un elettricista autorizzato.
- La conformità alla direttiva sulla compatibilità elettromagnetica (EMC) dei prodotti in vendita sul mercato europeo è garantita solo se i cavi in uscita e i cavi di rete collegati all'UPS non superano i 10 metri di lunghezza.
- Il conduttore di terra protettivo dell'UPS trasporta la corrente di dispersione dalle periferiche di carico (attrezzatura per computer). Come parte del circuito di derivazione che alimenta l'UPS, è necessario installare un filo di terra isolato. Il filo di terra deve essere identico per dimensioni e materiale isolante ai fili dell'alimentazione del circuito di derivazione, sia dotati che privi di massa. In genere, il filo deve essere di colore verde, con o senza striscia gialla.
- Il conduttore di terra in ingresso dell'UPS deve essere correttamente collegato alla terra protettiva sul pannello di manutenzione.
- Se l'alimentazione in ingresso dell'UPS viene fornita da un sistema di derivazione separato, il conduttore di terra deve essere collegato correttamente al trasformatore di alimentazione o al gruppo motore-generatore.

Sicurezza relativa alla batteria



AVVERTENZA

RISCHIO CHIMICO E FUMO ECCESSIVO

- Sostituire la batteria almeno ogni 10 anni o alla fine della sua vita utile, a seconda di quale avvenga prima.
- Sostituire immediatamente la batteria quando l'UPS segnala la necessità di sostituire la batteria.
- Sostituire le batterie con altre dello stesso tipo installate originariamente nell'apparecchiatura.

Il mancato rispetto di queste istruzioni potrebbe provocare lesioni gravi o mortali.

- La manutenzione delle batterie deve essere effettuata o supervisionata da personale esperto in materia e a conoscenza di tutte le necessarie precauzioni. Tenere lontano dalle batterie il personale non autorizzato.
- Schneider Electric utilizza batterie agli Ioni di Litio. In caso di utilizzo normale, non vi è contatto con i componenti interni della batteria.
- Generalmente, la batteria dura tra gli otto e i dieci anni. I fattori ambientali influiscono sulla durata della batteria. Temperature ambiente elevate, alimentazione di rete di scarsa qualità nonché l'esaurimento breve e frequente della carica riducono la durata della batteria.

- **ATTENZIONE:** Quando si installano o sostituiscono le batterie, non indossare gioielli quali catene, orologi da polso o anelli. Elevati livelli di energia trasferiti da materiali conduttivi possono provocare gravi ustioni.
- **ATTENZIONE:** Non posizionare o utilizzare il pacco batteria vicino a calore o fuoco. Non schiacciare o smaltire il pacco batteria nel fuoco. Altrimenti, potrebbero esplodere.
- **ATTENZIONE:** Non aprire l'involucro che contiene le batterie. Ciò esporrà i terminali delle celle che costituiscono un pericolo energetico.
- **ATTENZIONE:** Non aprire o tagliare le batterie. L'elettrolito rilasciato è dannoso per la cute e gli occhi. Ed è tossico.
- **ATTENZIONE:** Le batterie presentano il rischio di scariche elettriche e alte correnti di cortocircuito. Quando si maneggiano le batterie, osservare le seguenti precauzioni:
 - Scollegare la sorgente di ricarica prima di collegare o scollegare i terminali delle batterie.
 - Non indossare oggetti metallici, inclusi orologi e anelli.
 - Non appoggiare strumenti o componenti metallici sulle batterie.
 - Utilizzare attrezzi con manici isolati.
 - Indossare guanti e stivali di gomma.
 - Determinare se la batteria è stata messa a terra intenzionalmente o inavvertitamente. Il contatto con qualsiasi parte di una batteria collegata a terra può provocare scosse elettriche e ustioni a causa dell'elevata corrente di cortocircuito. È possibile ridurre il rischio di questi pericoli se una persona qualificata ne rimuove le cause durante l'installazione e la manutenzione.
- **ATTENZIONE:** Le batterie guaste possono raggiungere temperature che superano le soglie di bruciatura per le superfici con cui si viene a contatto.
- Non utilizzare un pacco batteria apparentemente danneggiato o deformato.
- Non mettere in corto circuito il pacco batteria.
- Non conficcare chiodi nel pacco batteria.
- Non colpire il pacco batteria con un martello.

Informazioni generali

- Per informazioni sul numero massimo di pacchi batteria supportati dal modello di UPS in uso, consultare la sezione "Specifiche" alla pagina 4.
Nota: Per ciascun pacco batteria esterno aggiunto, sarà necessario un maggiore tempo di ricarica.
- il modello e i numeri di serie sono riportati su una piccola etichetta nel pannello posteriore. In alcuni modelli, un'altra etichetta è posizionata sul telaio sotto la mascherina anteriore.
- Si raccomanda di riciclare sempre le batterie usate.
- Riciclare i materiali di imballaggio o conservarli per un eventuale riutilizzo.

Descrizione del prodotto

Lo Smart-UPS™ On-Line SRT di APC by Schneider Electric è un gruppo di continuità (UPS) ad elevate prestazioni. L'UPS consente di proteggere le apparecchiature elettroniche da blackout, abbassamento di tensione, sottotensione, sovratensione, piccole fluttuazioni e disturbi di grandi dimensioni. L'UPS fornisce anche una batteria di backup che alimenta le attrezzature collegate finché la corrente elettrica torna a livelli di sicurezza, oppure finché si scarica la batteria.

Questo Manuale d'uso è disponibile sul sito APC by Schneider Electric, all'indirizzo www.apc.com.

Panoramica del prodotto

Specifiche

UPS	Modulo alimentazione	Pacco batteria
SRTL2200RMXLI	SRT2200UXI-LI	XBP48RM1U2-LI
SRTL2200RMXLI-NC	SRT2200UXI-NCLI	
SRTL3000RMXLI	SRT3000UXI-LI	
SRTL3000RMXLI-NC	SRT3000UXI-NCLI	
SRTL2200RM4UXLI	SRT2200UXI-LI	XBP48RM2U-LI
SRTL2200RM4UXLI-NC	SRT2200UXI-NCLI	
SRTL3000RM4UXLI	SRT3000UXI-LI	
SRTL3000RM4UXLI-NC	SRT3000UXI-NCLI	

Per ulteriori specifiche, fare riferimento al sito Web di APC by Schneider Electric all'indirizzo www.apc.com.

Caratteristiche ambientali

Temperatura	Durante l'uso	Da 0° a 40 °C (da 32° a 104 °F)
	Durante l'immagazzinamento	Da -15° a 45 °C (da 5° a 113 °F)
Altitudine	Durante l'uso	0 - 3.000 m (0 - 10.000 ft)
	Durante l'immagazzinamento	0 - 15.000 m (50.000 ft)
Umidità	Da 0% a 95% di umidità relativa, senza condensazione	
Codice di Protezione Internazionale	IP20	
Livello di inquinamento	2	

Caratteristiche fisiche

L'UPS è pesante. Osservare le indicazioni sul sollevamento.	
Dimensioni dell'unità senza imballaggio	25 kg (55 lb)
Dimensioni dell'unità con imballaggio	17,5 kg (38,5 lb)
Dimensioni dell'unità senza imballaggio Altezza x Larghezza x Profondità	85 (2U) mm x 432 mm x 611 mm 3,35 (2U) in x 17 in x 24 in
Dimensioni dell'unità con imballaggio Altezza x Larghezza x Profondità	245 mm x 600 mm x 810 mm 9,7 in x 23,6 in x 34,3 in
Il modello e i numeri di serie sono riportati su una piccola etichetta situata sul pannello posteriore.	

Batteria

Pacco batteria esterno	XBP48RM1U2-LI	XBP48RM2U-LI
Tipo di batteria	Ione di Litio	
Capacità energetica tipica	600 watt-ore	2400 watt-ore
Tasso massimo di scarica continua	3 kW	
Corrente nominale massima	12 A	
Capacità della batteria	12 Ah	50 Ah
Tensione di carica per piena portata	48 VDC	
Moduli di alimentazione compatibili	SRT2200UXI-NCLI, SRT3000UXI-NCLI, SRT2200UXI-LI, SRT3000UXI-LI	
Numero massimo di XLBP supportati dall'UPS	10	3
Lunghezza del cavo di alimentazione della batteria	600 mm (23.6 in)	
Lunghezza del cavo di comunicazione della batteria	300 mm (11.8 in)	

NOTAS:

- L'UPS non supporta altri tipi di batterie.
- Per le istruzioni sull'installazione, consultare il manuale utente appropriato della batteria di ricambio.
- Caricare gli XLBP immediatamente al momento del ricevimento/prima installazione e almeno una volta ogni sei mesi quando stoccati o non in uso.
- Per informazioni sui pacchi batteria di ricambio rivolgersi al proprio rivenditore o contattare direttamente APC di Schneider Electric al sito web www.apc.com.

Elettriche

Categoria di sovratensione	II
Sistema di distribuzione dell'alimentazione della rete elettrica applicabile	Sistema di alimentazione TN
Norma applicabile	IEC 62040-1

ATTENZIONE*: Per ridurre il rischio di incendio, collegare l'UPS esclusivamente a un circuito provvisto con la massima protezione da sovracorrente del circuito derivato consigliata.

Modelli	Portata	Corrente di Interruzione dell'Interruttore del Circuito dell'Edificio
Modelli SRT3000	3000 VA / 2700 W	20 A
Modelli SRT2200	2200 VA / 1980 W	16 A

Uscita	
Frequenza di uscita	50 Hz / 60 Hz
Tensione nominale di uscita	220 V, 230 V, 240 V
Ingresso	
Frequenza di ingresso	40 Hz - 70 Hz
Tensione nominale di ingresso	220 V, 230 V, 240 V
Corrente nominale ingressi	Modelli SRT3000: 16 A Modelli SRT2200: 13 A

Caratteristiche del pannello frontale

- ❶ Pannello interfaccia visualizzazione
- ❷ Mascherina

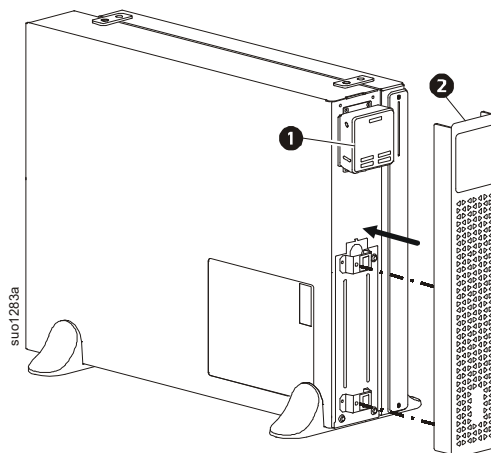

Caratteristiche del pannello posteriore

Nota: Consultare la tabella “Tasto per identificare le funzioni del pannello posteriore” alla pagina 6, che fornisce un tasto per i numeri di richiamo per la grafica del pannello posteriore illustrata in questo manuale.

SRT3000UXI-LI/SRT2200UXI-LI

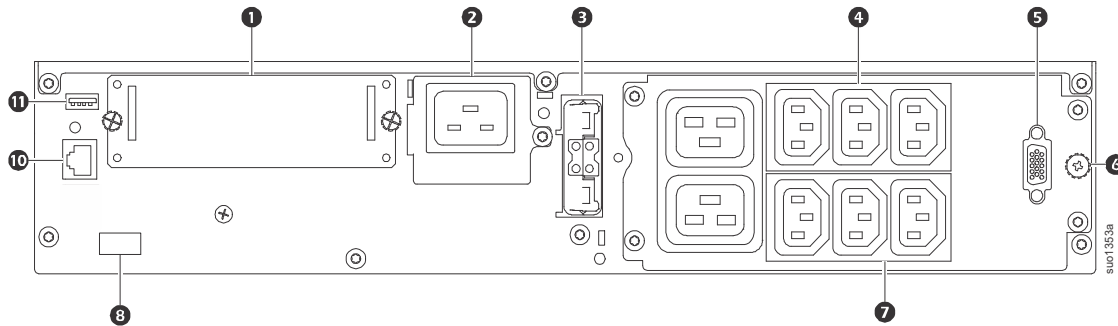

SRT3000UXI-NCLI/SRT2200UXI-NCLI SRT3000UXI-LI/SRT2200UXI-LI

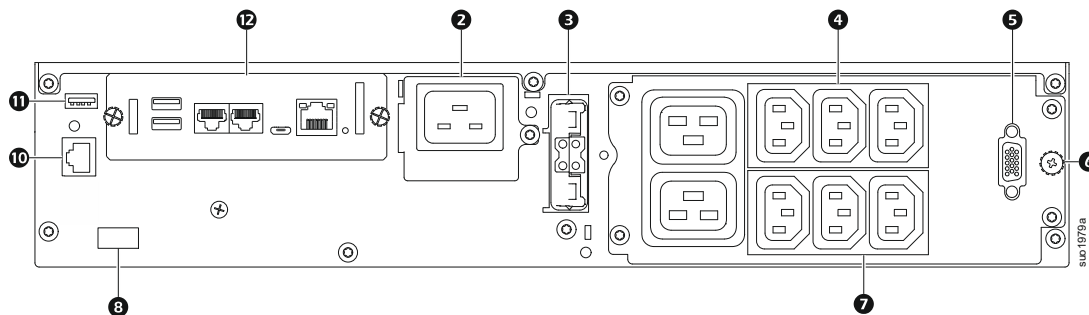

Tasto per identificare le funzioni del pannello posteriore

1	SmartSlot	SmartSlot può essere utilizzato per collegare gli accessori di gestione opzionali.
2	Ingresso alimentazione CA	Collegare l'UPS ad una sorgente di alimentazione di rete.
3	Potenza della batteria e connettore di segnale	Utilizzare il cavo della batteria esterna sul pacco batteria esterno per il collegamento dell'UPS al pacco batteria esterno. Gli XLBP garantiscono una maggiore durata durante i blackout. L'UPS è in grado di riconoscere automaticamente fino a 10 pacchi batteria esterni.
4	Controllabile Gruppo delle prese 1	Collegare dispositivi elettronici a queste prese.
5	Porta di comunicazione della batteria (DB15)	Collegare il cavo di comunicazione del bus da XLBP. Ciò consente la comunicazione tra XLBP e l'UPS.
6	Viti di messa a terra chassis	L'UPS e i pacchi batteria esterni dispongono di viti di messa a terra per il collegamento dei cavi di massa. Prima di collegare un cavo di massa, scollegare l'UPS dalla rete.
7	Controllabile Gruppo delle prese 2	Collegare dispositivi elettronici a queste prese.
8	Terminale EPO	Il terminale EPO (Emergency Power Off, spegnimento d'emergenza) consente all'utente di collegare l'UPS al sistema EPO centrale.
10	Com seriale	La porta Com seriale viene utilizzata per comunicare con l'UPS. Utilizzare esclusivamente i kit forniti o approvati da APC by Schneider Electric. Cavi d'interfaccia seriale di altro tipo sono incompatibili con il connettore dell'UPS.
11	Porta USB	La porta USB viene utilizzata per collegare un server per comunicazioni del sistema operativo nativo o per consentire al software di comunicare con l'UPS.
12	Network Management Card (NMC3)	Per i dettagli sulle porte, consultare il manuale d'uso della scheda NMC3 preinstallata.

Funzionamento

Collegare l'apparecchiatura

ATTENZIONE

RISCHIO DI SCOSSE ELETTRICHE

- Scollegare l'interruttore automatico in ingresso di rete prima di effettuare l'installazione o la manutenzione dell'UPS o dell'apparecchiatura collegata.
- Scollegare le batterie esterne prima di effettuare l'installazione o la manutenzione dell'UPS o dell'apparecchiatura collegata.
- Le prese a cablaggio c.a. e collegabili dell'UPS possono essere sempre alimentate tramite controllo remoto o automatico.
- Scollegare l'apparecchiatura dall'UPS prima di sottoporla a manutenzione.

Il mancato rispetto di queste istruzioni potrebbe provocare lesioni minori o gravi.

Nota: L'XLBP si carica al 90% della capacità durante le prime tre ore di funzionamento normale. **Durante il periodo di carica iniziale la capacità di autonomia della batteria non sarà completa.**

1. Collegamento dell'XLBP. Per ulteriori informazioni, consultare il Manuale di Installazione.
2. Collegare l'apparecchiatura alle prese situate sul pannello posteriore dell'UPS. Consultare “Gruppi di prese controllabili” alla pagina 16.
3. Collegare l'UPS all'alimentazione di rete dell'edificio.

Accensione/spegnimento dell'UPS

La prima volta che si accende l'UPS, viene eseguita la schermata **Installazione guidata**. Attenersi ai prompt per configurare le impostazioni dell'UPS. Consultare “Configurazione” alla pagina 11.

Per accendere l'UPS e tutte le apparecchiature collegate, premere il pulsante di **accensione/spegnimento** sul pannello del display. Seguire le richieste per accendere l'UPS immediatamente o dopo un ritardo, quindi premere OK.

Nota: Se non vi è alimentazione in ingresso e l'UPS è spento, è possibile utilizzare la funzione di avviamento a freddo per accendere l'UPS e le apparecchiature collegate con alimentazione a batteria.

Per eseguire una stampa di avviamento a freddo trattenere il pulsante ON/OFF ALIMENTAZIONE fino a quando si sente un bip.

Il pannello del display si illumina e il pulsante di ON/OFF ALIMENTAZIONE si accende in rosso.

Per accendere l'alimentazione, premere di nuovo il pulsante di **alimentazione on/off**. Selezionare la richiesta **Accendi senza CA** e premere OK.

Per spegnere l'alimentazione, premere il pulsante di alimentazione on/off. Seguire le richieste per spegnere l'UPS immediatamente o dopo un ritardo, quindi premere OK.

Nota: Una volta che l'alimentazione di uscita dell'UPS è stata disattivata e l'ingresso CA è stato rimosso, l'UPS continuerà a utilizzare la batteria per l'alimentazione interna per 10 minuti. Per eliminare completamente l'alimentazione, premere il pulsante di ALIMENTAZIONE ON/OFF. Seguire le richieste per selezionare **Spegnimento interno**, quindi premere OK.

Interfaccia display UPS

<p>1</p>	<p>PULSANTE DI accensione/spegnimento</p> <p>Indicazioni di illuminazione dei pulsanti: -Nessuna illuminazione, l'UPS e l'alimentazione in uscita sono spenti -Illuminazione bianca, l'UPS e l'alimentazione in uscita sono accesi -Illuminazione rossa, l'UPS è acceso e l'alimentazione in uscita è spenta</p>	
<p>2</p>	<p>Icona di carico Icona di disattivazione dell'allarme acustico</p>	
<p>3</p>	<p>Informazioni di stato dell'UPS</p>	
<p>4</p>	<p>Icone della modalità operativa</p>	
<p>5</p>	<p>TASTO escape</p>	
<p>6</p>	<p>PULSANTE ok</p>	
<p>7</p>	<p>PULSANTE FRECCIA su/giù</p>	
<p>8</p>	<p>Icone di stato del gruppo di prese controllabile</p>	
<p>9</p>	<p>Icone di stato batteria</p>	

Funzionamento interfaccia display UPS

Usare i tasti freccia SU/GIÙ per scorrere tra le opzioni.. Premere il pulsante OK per accettare l'opzione selezionata. Premere il pulsante ESC per tornare al menù precedente.

Le icone sulla schermata di interfaccia del display LCD variano in base alla versione firmware installata e i modelli specifici di UPS.

	<p>Icona di carico: La percentuale approssimativa della capacità di carico è indicata dal numero di sezioni della barra di carico illuminate. Ciascuna barra rappresenta il 16% della capacità di carico.</p>
	<p>Icona di disattivazione dell'audio: Indica la disattivazione dell'allarme acustico.</p>













Informazioni di stato dell'UPS

Il campo delle informazioni di stato fornisce importanti informazioni sullo stato dell'UPS. Il menù **Standard** consentirà all'utente di selezionare una delle cinque schermate elencate a continuazione. Usare i tasti freccia SU/GIÙ per scorrere tra le opzioni del menù.

Il menù **Avanzate** scorrerà automaticamente tra le cinque schermate.

- **Tensione in ingresso**
- **Tensione di uscita**
- **Frequenza di uscita**
- **Car.**
- **Tempo di funzionamento**

In caso di utilizzo dell'UPS, gli aggiornamenti di stato vengono visualizzati per indicare l'evento o la condizione. La schermata del display si illumina di giallo ad indicare un Messaggio e di rosso per indicare un Avviso in base alla gravità dell'evento o della condizione.

Icone della modalità operativa	
	Modalità In linea: L'UPS sta alimentando le apparecchiature collegate mediante rete condizionata.
	Modalità Bypass: L'UPS è in modalità Bypass e le apparecchiature collegate ricevono alimentazione di rete se la tensione in ingresso e la frequenza rientrano nei limiti configurati.
	Modalità risparmio energetico: In modalità Verde l'alimentazione di rete viene inviata direttamente al carico. In caso di blackout, si verifica un'interruzione dell'alimentazione al carico fino a 10 ms mentre l'UPS passa alla modalità On-Line o Batteria . Quando si abilita la modalità Verde occorre tenere in considerazione i dispositivi sensibili a sbalzi di tensione.
Informazioni di stato dell'UPS	
	Modalità Batteria: L'UPS alimenta le apparecchiature collegate mediante alimentazione di rete.
	L'UPS ha rilevato un guasto interno alla batteria. Seguire le istruzioni visualizzate sullo schermo.
	L'UPS ha rilevato un guasto critico con la batteria. La batteria è quasi al termine della sua vita utile e deve essere sostituita.
	Indica un avviso UPS che richiede attenzione.
Icone del gruppo di prese controllabili	
	Alimentazione disponibile per il gruppo di prese controllabili: Il numero accanto all'icona identifica i gruppi di prese specifici che dispongono di alimentazione. L'icona lampeggiante indica che il gruppo di uscite sta cambiando da OFF a ON con ritardo.
	
	Alimentazione non disponibile per il gruppo di prese controllabili: Il numero accanto all'icona identifica i gruppi di prese specifici che non dispongono di alimentazione. L'icona lampeggiante indica che il gruppo di uscite sta cambiando da ON a OFF con ritardo.
	
Icone di stato batteria	
	Stato di carica batteria: Indica lo stato di carica batteria.
	Carica batteria in corso: Indica che la batteria è in carica.

Regolazione dell'angolo dell'interfaccia del display LCD

È possibile regolare l'angolo dell'interfaccia del display LCD per una visualizzazione semplice dei messaggi visualizzati.

1. Rimuovere la mascherina anteriore.
2. Individuare il pulsante sulla parte inferiore del pannello dell'interfaccia del display.
3. Premere il pulsante e sfilare la parte inferiore dello schermo di interfaccia del display LCD. Quando lo schermo raggiunge l'angolo massimo, si avverte un clic.

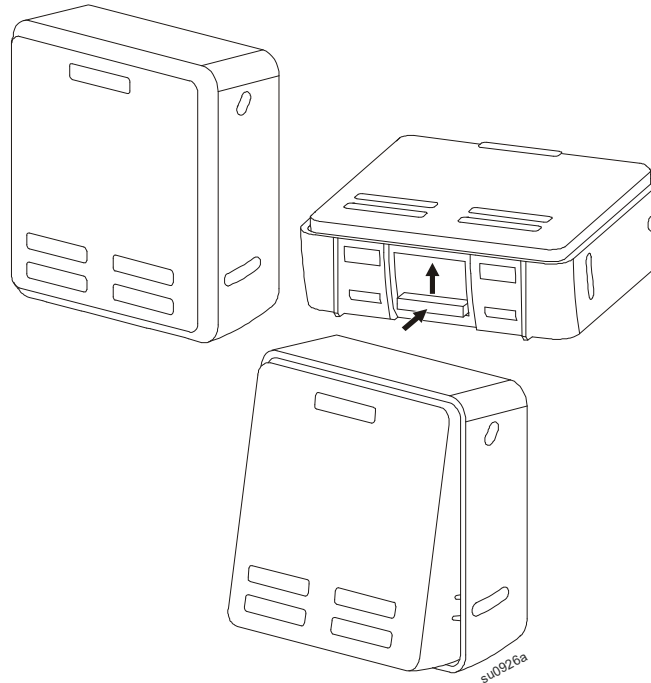

Descrizione dei menu

L'interfaccia di visualizzazione dell'UPS presenta schermate di menu **Standard** e **Avanzate**. La scelta tra i menu **Standard** o **Avanzati** è possibile durante l'installazione iniziale e può essere modificata in ogni momento nel menu **Configuration** (Configurazione).

I menu **Standard** sono quelli usati più comunemente.

I menu **Avanzate** forniscono opzioni supplementari.

Nota: Le schermate di menu effettive possono variare in base al modello e alla versione firmware.

Descrizione dei menu di UPS

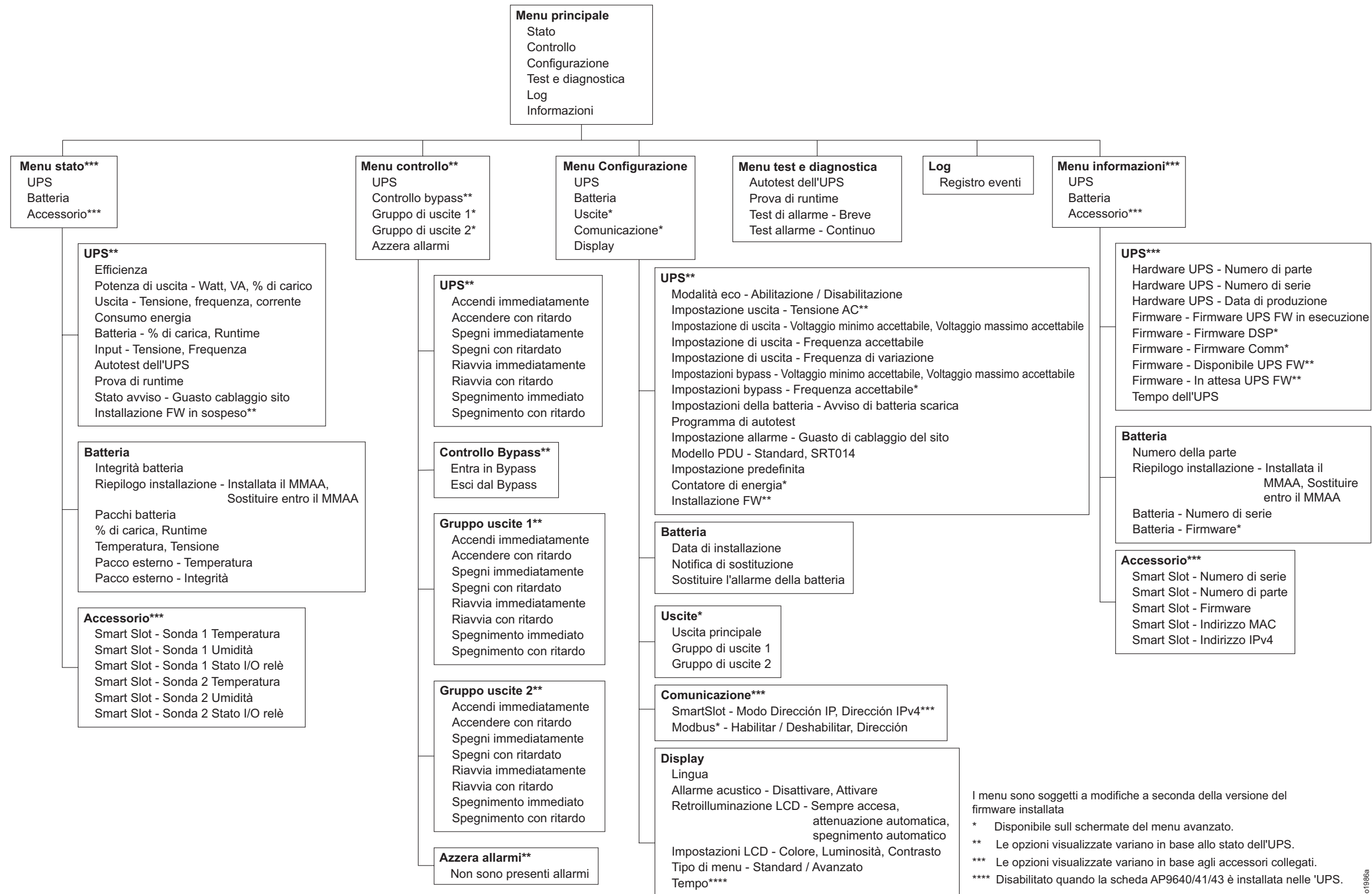

Configurazione

Impostazioni UPS

Vi sono tre metodi per selezionare le opzioni di configurazione dell'UPS.

1. La prima volta che si accende l'UPS, viene aperta la schermata di **Installazione Guidata**. Selezionare le impostazioni desiderate su ciascuna schermata del menu. Premere OK dopo aver selezionato ciascuna impostazione dell'UPS.

Nota: L'UPS non si accende finché non sono state configurate tutte le impostazioni.

2. **Menu Principale/Configurazione/UPS/Impostazione Predefinita.** Questa schermata consente all'utente di ripristinare le impostazioni predefinite dell'UPS. Premere OK dopo aver selezionato l'impostazione dell'UPS. Consultare “Configurazione” alla pagina 11 e “UPS Menu Overview”.
3. Configurare le impostazioni utilizzando un'interfaccia esterna, come l'interfaccia Web di gestione della rete.

Configurazione di avvio

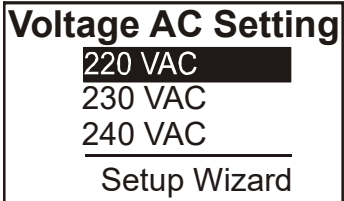
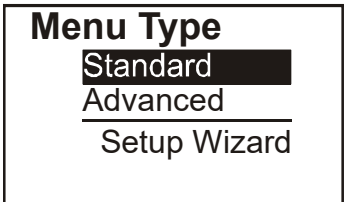
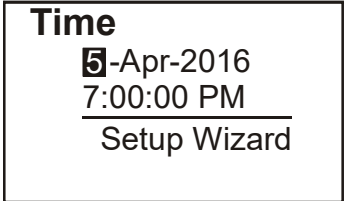
Funzione	Descrizione
	Selezionare la lingua desiderata dell'interfaccia del display. Le opzioni relative alla lingua variano a seconda del modello e della versione firmware. Opzioni: <ul style="list-style-type: none">• English• Francese• Italiano• Deutsch• Spagnolo• Portoghese• Giapponese• Russo
	Selezionare la tensione in uscita. Le opzioni possono variare a seconda del modello. Opzioni: <ul style="list-style-type: none">• 208 Vac• 220 Vac• 230 Vac• 240 Vac
	Le opzioni Standard del menu sono quelle usate più comunemente. Le opzioni Avanzate del menu vengono utilizzate da professionisti IT che necessitano configurazione dettagliata e informazioni di report.
	L'opzione tempo del menu permette all'utente di impostare la data e l'ora.

Impostazioni generali

Configurare queste impostazioni in qualsiasi momento, mediante l'interfaccia del display o l'interfaccia Web di gestione della rete.

	Parametri	Valore predefinito	Opzioni	Descrizione
Menu Configurazione - UPS	Modalità risparmio energetico	Disattivato	Disattivazione Attiva	Disabilita o abilita il funzionamento in modalità verde
	Impostazione CA	ND (vedi la descrizione)	220 V, 230 V, 240 V	Impostare la tensione di uscita dell'UPS. Questa impostazione può essere modificata solo quando l'uscita UPS è spenta. Queste impostazioni variano in base al modello dell'UPS. Valore predefinito: Il valore selezionato dall'utente durante l'avvio iniziale. Ripristina i valori di default non cambia il valore selezionato.
	Tensione Accettabile Tensione	198 V per uscita 220 V 207 V per uscita 230 V 216 V per uscita 240 V	220 V - 186 a 198 V 230 V - 195 a 207 V 240 V - 204 a 216 V	Se la tensione in ingresso dell'UPS è compresa tra la tensione accettabile inferiore e quella superiore, l'UPS funzionerà in modalità Verde quando viene attivato. Se la tensione di uscita non rientra nell'intervallo accettabile l'UPS passerà dalla modalità Verde alla modalità On-Line o alla modalità Batteria .
	Superiore in uscita Accettabile Tensione	242 V per uscita 220 V 253 V per uscita 230 V 264 V per uscita 240 V	220 V - 242 a 253 V 230 V - 253 a 265 V 240 V - 264 a 270 V	
	Frequenza di uscita	Auto 50/60 ± 3 Hz	Auto 50/60 ± 3 Hz 50 ± 0,1 Hz 50 ± 3,0 Hz 60 ± 0,1 Hz 60 ± 3,0 Hz	Impostare la frequenza di uscita dell'UPS.
	Frequenza di uscita Tasso rsp	1 Hz/Sec	0,5 Hz/Sec 1 Hz/Sec 2 Hz/Sec 4 Hz/Sec	Selezionare il tasso di variazione della frequenza in uscita in Hertz al secondo.
	Inferiore bypass Accettabile Tensione	160 V	220 V - da 160 a 198 V 230 V - da 160 a 207 V 240 V - da 160 a 216 V	Se la tensione in ingresso dell'UPS è compresa tra la tensione accettabile inferiore e quella superiore, l'UPS entra in modalità Bypass quando viene attivato.
	Superiore bypass Accettabile Tensione	255 V per uscita 220 V 265 V per uscita 230 V 270 V per uscita 240 V	220 V - 242 a 264 V 230 V - 253 a 270 V 240 V - 264 a 270 V	
	Impostazione Frequenza Bypass Accettabile	Frequenza maggiore 47 - 63 Hz	<ul style="list-style-type: none"> Frequenza maggiore 47 - 63 Hz Utilizzare l'impostazione della frequenza di uscita. 	L'impostazione Frequenza più Ampia , abilita il funzionamento in modalità Bypass per un intervallo di frequenza in ingresso di 47-63 Hz.
	Avviso di Runtime Basso	150 secondi	Da 0 a 1800 sec.	Quando l'autonomia residua ha raggiunto questa soglia, l'UPS emetterà un segnale acustico.
Pianifica verifica automatica	All'avvio e ogni 14 giorni dall'ultima verifica	<ul style="list-style-type: none"> Never (Mai) Avvio All'avvio e ogni 7 giorni All'avvio e ogni 14 giorni 	È l'intervallo al quale l'UPS eseguirà un' Autodiagnostica .	

	Parametri	Valore predefinito	Opzioni	Descrizione
Menu Configurazione - UPS	Guasto collegamenti elettrici	L'utente può riconoscere	<ul style="list-style-type: none"> • Disattivazione • Attiva • L'utente può riconoscere 	<p>Consente all'utente di configurare il comportamento dell'UPS in risposta all'allarme di guasto del cablaggio del sito generato a causa di un errato collegamento alla rete di ingresso CA con fase di ingresso e neutro invertiti.</p> <p>Disattivazione: L'UPS non indica mai guasto nel cablaggio all'utente.</p> <p>Attivazione: L'UPS avvisa l'utente del guasto nel cablaggio, quando rilevato. L'avviso non può essere reimpostato finché non viene risolto il guasto nel cablaggio.</p> <p>L'utente può riconoscere: L'UPS avvisa l'utente del guasto nel cablaggio, quando rilevato. L'avviso è attivo fino a quando l'utente non lo riconosce premendo OK.</p>
	Modello PDU	Standard	SRT014	<p>Selezionare il modello di PDU installato nell'UPS per il corretto funzionamento della PDU.</p> <p>Consultare la documentazione per l'utente per i modelli di PDU SRT014 per i dettagli</p>
	Impostazione predefinita	No	Si/No	Consente all'utente di ripristinare le impostazioni predefinite dell'UPS.
	Ripristino contatore energia	No	Si/No	<p>Il Contatore energia archivia informazioni sull'uso dell'energia in uscita dell'UPS.</p> <p>La funzione Ripristino consente all'utente di ripristinare il Contatore di Energia su 0 kWh.</p>
	Installazione	Non installare	<ul style="list-style-type: none"> • Non installare • Ora • Avanti 	<p>Il messaggio mostra quando l'uscita è ON e il nuovo firmware è disponibile per l'installazione nell'UPS. Selezionare l'opzione per installare l'aggiornamento del firmware nell'UPS.</p> <p>Nota: Se è selezionata l'opzione Ora, il carico collegato non sarà protetto da interruzioni dell'alimentazione di ingresso e altri disturbi dell'alimentazione durante la durata dell'aggiornamento del FW.</p>
Menu Configurazione - Batteria	Data di installazione	Data di installazione della batteria	Mese-Anno	Immettere la data di installazione del pacco batterie.
	Ora di notifica sostituzione	183 giorni	<ul style="list-style-type: none"> • 0-360 giorni • -1 	<p>Per impostare l'allarme Vita utile in esaurimento, selezionare i giorni che mancano alla fine stimata della vita utile della batteria.</p> <p>Una volta raggiunto questo dato, il gruppo di continuità (UPS) emetterà un allarme acustico e verrà visualizzato un messaggio sull'interfaccia del display del monitor.</p> <p>Esempio: Utilizzando il valore predefinito, l'allarme Vita utile in esaurimento si verifica 183 giorni prima della fine stimata della vita utile.</p> <p>Per disabilitare le notifiche selezionare -1.</p>
	Ora allarme di sostituzione batteria	14 giorni	<ul style="list-style-type: none"> • 0-180 giorni • -1 	<p>L'allarme acustico relativo all'Approprarsi del fine del Ciclo di Vita può essere silenziato. Inserire il numero di giorni tra il riconoscimento dell'allarme Vita utile in esaurimento e il verificarsi del successivo allarme Vita utile in esaurimento.</p> <p>Per disabilitare le notifiche selezionare -1.</p>

	Parametri	Valore predefinito	Opzioni	Descrizione
Menu Configurazione - Display	Lingua	English	English Francese Italiano Deutsch Spagnolo Portoghese Giapponese Russo	Selezionare la lingua desiderata dell'interfaccia del display. Le opzioni relative alla lingua variano a seconda del modello e della versione firmware.
	Allarme acustico	Attiva	<ul style="list-style-type: none"> • Disattivazione • Attiva 	Quando si disattivano gli allarmi acustici, l'UPS non emette più un allarme acustico.
	LCD Retroilluminazione	Auto dim	Sempre acceso Auto dim Spegnimento automatico	Per risparmiare energia, l'illuminazione del display LCD si riduce o si spegne quando non è attivo alcun evento. L'illuminazione completa dell'interfaccia del display torna quando l'UPS cambia stato a seguito di un evento o della pressione di un pulsante dell'interfaccia del display.
	Impostazione LCD	Valori ottimali	Colore Luminosità Contrast (Contrasto)	Regolare luminosità e contrasto singolarmente per ciascun colore di retroilluminazione LCD.
	Tipo di menu	Scelta dell'utente	Standard Avanzato	I menu Standard sono quelli usati più comunemente. Le opzioni del menu Avanzate comprendono tutti i parametri.
	Tempo	Tempo UTC: Universal Tempo Coordinated (UTC - Tempo Universale Coordinato) è una scala temporale coordinata, gestita dal Bureau International des Poids et Mesures (BIPM)]	GG-MMM-AAAA HH:MM:SS am/pm	[Solo per modelli non-NC: Scorrere i campi per impostare l'ora]. Nota: Non è applicabile quando la AP9640/41/43 Network Management Card (NMC) è collegata all'UPS.

	Parametri	Valore predefinito	Opzioni	Descrizione
Menu Configurazione - Prese	Accensione Ritardo	0 secondi	0-1800 secondi	Selezionare il tempo che intercorre tra la ricezione del comando di accensione da parte dei gruppi di prese controllabili e l'avvio effettivo.
	Spegnimento Ritardo	90 secondi	0-32767 secondi	Selezionare il tempo che intercorre tra la ricezione del comando di spegnimento da parte dei gruppi di prese controllabili e lo spegnimento effettivo.
	Reboot Durata	8 secondi	4-300 secondi	Selezionare il tempo in cui i gruppi di prese controllabili rimangono spenti prima del riavvio dell'UPS.
	Ripristino minimo Tempo di funzionamento	0 secondi	0-32767 secondi	Selezionare la durata dell'autonomia della batteria che deve essere disponibile prima che i gruppi di prese controllabili si accenda utilizzando l'alimentazione a batteria dopo un arresto.
	Tempo di ripartizione carico su batteria	Disattivazione	Disattivazione Attiva	Per conservare l'alimentazione a batteria, l'UPS può disconnettere l'alimentazione dai gruppi di prese controllabili non in uso. Per configurare il ritardo di disconnessione per questa funzione, utilizzare l'impostazione Ripartizione carico durata della batteria
	Tempo di ripartizione carico su batteria	5 secondi	5-32767 secondi	Selezionare il tempo in cui ai gruppi di prese controllabili è consentito funzionare a batteria prima dello spegnimento.
	Ripartizione carico su autonomia	Disattivazione	Disattivazione Attiva	Per conservare la carica della batteria, l'UPS può disconnettere l'alimentazione dai gruppi di prese controllabili quando si raggiunge la soglia del Tempo di Esecuzione per la Ripartizione di Carico
	Autonomia per ripartizione carico	0 secondi	0-3600 secondi	Quando si raggiunge la soglia di autonomia selezionata, l'UPS spegne i gruppi di prese controllabili.
	Sovraccarico per ripartizione carico	Disattivazione	Disattivazione Attiva	Per conservare energia in caso di condizione di sovraccarico superiore al 105% di uscita, i gruppi di prese controllabili si spengono immediatamente. I gruppi di prese controllabili si riaccendono solo con un comando di riavvio manuale una volta corretta la condizione di sovraccarico.
Menu di configurazione Gestione della rete (solo per modelli NC)	Modalità indirizzo IP		Manuale, DHCP, BOOTP	Fare riferimento alla documentazione dell'utilità di gestione della rete.
	Indirizzo IP		IP, Subnet, Gateway del programma	
Menu di Configurazione Comunicazione Modbus	Modbus	Disattivazione	Disattivazione Attiva	Consente all'utente di abilitare o disabilitare la funzionalità UPS Modbus
	Indirizzo Modbus	1	1 - 223	Consente all'utente di selezionare l'indirizzo Modbus

Gruppi di prese controllabili

Controllable Outlet Groups forniscono alimentazione di backup a batteria per le attrezzature collegate.

Panoramica

È possibile configurare i gruppi di prese controllabili utilizzando le opzioni di menu **Avanzate**. Consultare “Impostazioni generali” alla pagina 12.

I gruppi di prese controllabili possono essere configurati in modo da **spegnere, accendere, disattivare** passare alla **modalità di sospensione** e **riavviare le apparecchiature collegate** autonomamente. autonomamente le apparecchiature collegate.

- **Spegnimento:** Scollegare l'alimentazione in uscita alle apparecchiature collegate immediatamente tramite la funzione **Spegnimento Immediato** o dopo un ritardo configurato tramite la funzione **Spegnimento Ritardato**.
Nota: È possibile accendere i gruppi di prese controllabili solo tramite la funzione **Accensione**.
- **Accensione:** Collegare l'alimentazione in uscita alle apparecchiature collegate immediatamente tramite la funzione **Accensione Immediata** o dopo un ritardo configurato tramite la funzione **Accensione Ritardata**.
- **Arresto:** Scollega l'alimentazione alle apparecchiature collegate immediatamente o dopo un ritardo configurato. L'apparecchiatura si ricollega dopo un ritardo configurato quando l'alimentazione di rete diventa disponibile e vengono soddisfatte altre condizioni configurate.
È possibile configurare individualmente ciascun gruppo di prese controllabili per consentire il sequenziamento di alimentazione per le apparecchiature collegate ad un gruppo di prese controllabile.
- **Riavvio:** Scollegare l'alimentazione alle apparecchiature collegate immediatamente o dopo un ritardo configurato. Ricollegare l'apparecchiatura dopo un ritardo configurato quando l'alimentazione di rete o a batteria diventa disponibile e vengono soddisfatte altre condizioni configurate.
È possibile configurare individualmente ciascun gruppo di prese controllabili per consentire il sequenziamento di alimentazione per i carichi collegati ad un gruppo di prese controllabile.
- **Sospensione:** Questa modalità è un riavvio con una durata estesa in cui una o delle prese rimangono spente. Scollegare l'alimentazione alle apparecchiature collegate immediatamente o dopo un ritardo configurato. Ricollegare l'apparecchiatura dopo un ritardo configurato quando l'alimentazione di rete o a batteria diventa disponibile e vengono soddisfatte altre condizioni configurate.
È possibile configurare individualmente ciascun gruppo di prese controllabili per consentire il sequenziamento di alimentazione per le apparecchiature collegate ad un gruppo di prese controllabile. Per configurare la modalità Sospensione, utilizzare un'interfaccia esterna, come l'interfaccia Web di gestione della rete.
- **Spegnere o arrestare automaticamente** quando si verifica una determinata condizione, in base alle configurazioni utente impostate utilizzando Menu Configurazione - Prese. Consultare “Configurazione” alla pagina 11.

Collegamento di gruppi di prese controllabili

- Collegare le apparecchiature critiche ad un gruppo di prese controllabili.
- Collegare le periferiche agli altri gruppi di prese controllabili.
 - Per conservare l'autonomia della batteria durante un blackout, è possibile configurare le apparecchiature non indispensabili per lo spegnimento. Utilizzare **Abilita/Disabilita tempo di ripartizione carico su batteria** e **Tempo di ripartizione carico su Impostazione Batteria** definiti nella sezione Impostazioni Generali. Consultare “Impostazioni generali” alla pagina 12.
 - Se all'apparecchiatura sono collegate delle periferiche che devono essere riavviate o arrestate in una sequenza specifica (es. uno switch Ethernet che deve essere riavviato prima di un server ad esso collegato), è necessario collegare tali dispositivi a dei gruppi prese separati. È possibile configurare individualmente ciascun gruppo di prese controllabili di altri gruppi.
- Utilizzare i menu di **configurazione** per configurare il tipo di reazione dei gruppi di prese controllabili in caso di interruzione di alimentazione.

Spegnimento di emergenza

Panoramica

L'opzione Spegnimento di emergenza (EPO) è una funzione che scollega immediatamente tutte le apparecchiature collegate dall'alimentazione di rete. L'UPS si arresta immediatamente senza passare all'alimentazione a batteria. Collegare ciascun UPS all'interruttore EPO. Se si devono controllare più unità con un interruttore EPO, ciascun UPS deve essere collegato separatamente all'interruttore EPO.

Riavviare l'UPS per ripristinare l'alimentazione alle apparecchiature collegate. Premere il tasto ON/OFF sul pannello frontale dell'UPS.

⚠ ATTENZIONE

RISCHIO DI SCOSSE ELETTRICHE

- Rispettare i codici nazionali e locali vigenti in materia elettrica.
- È necessario affidare il cablaggio a un elettricista competente.
- Collegare sempre l'UPS ad una presa con messa a terra.

Il mancato rispetto di queste istruzioni potrebbe provocare lesioni minori o gravi.

Contatti normalmente aperti

1. Se i contatti del relè o dell'interruttore EPO sono normalmente aperti, inserire i cavi dell'interruttore o i contatti dei pin 1 e 2 del blocco terminale EPO. Utilizzare un cavo AWG 16-28.
2. Fissare i cavi serrando le viti.

Se i contatti vengono chiusi, l'UPS si spegne e il carico non viene più alimentato.

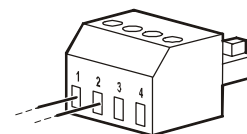

Contatti normalmente chiusi

1. Se i contatti del relè o dell'interruttore EPO sono normalmente chiusi, inserire i cavi dell'interruttore o i contatti dei pin 2 e 3 del blocco terminale EPO. Utilizzare un cavo AWG 16-28.
2. Inserire un ponticello a filo tra i pin 1 e 2. Fissare i cavi serrando le tre viti nelle posizioni 1, 2 e 3.

Se i contatti vengono aperti, l'UPS si spegne e il carico non viene più alimentato.

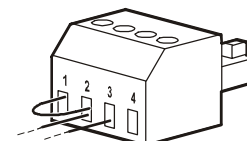

Nota: Il pin 1 è la fonte di alimentazione per il circuito EPO e genera alcuni milliamperere di alimentazione a 24 V.

Se è usata la configurazione EPO NC, l'interruttore o il relè EPO devono essere classificati per le applicazioni di circuiti a secco, il valore nominale deve essere quello per applicazioni a bassa tensione e bassa corrente. Ciò implica solitamente che i contatti siano di tipo dorato.

L'interfaccia EPO è costituita da un circuito a bassissima tensione di sicurezza (SELV). Collegare l'interfaccia EPO esclusivamente ad altri circuiti SELV. L'interfaccia EPO effettua il monitoraggio dei circuiti non dotati di un potenziale di tensione determinato. I circuiti SELV sono comandabili mediante un interruttore o un relè correttamente isolati dall'alimentazione di rete. Per evitare danni all'UPS, non collegare l'interfaccia EPO a circuiti diversi da quelli SELV.

Per il collegamento dell'UPS all'interruttore EPO, utilizzare uno dei seguenti tipi di cavo.

- CL2: cavo della Classe 2 per uso generale.
- CL2P: cavo di tipo plenum per l'uso in condutture, plenum e altri spazi adibiti all'aerazione.
- CL2R: cavo d'innalzamento per l'uso in corsa verticale o da un piano all'altro in un albero.
- CLEX: cavo d'uso ristretto impiegato in abitazioni e in canaline.
- Installazione in Canada: utilizzare esclusivamente cavi omologati CSA, di tipo ELC, ossia per il controllo di tensioni estremamente basse.
- Installazione in paesi diversi dal Canada e dagli Stati Uniti: utilizzare cavi per bassa tensione standard in conformità alle vigenti normative nazionali e locali.

Interfaccia di gestione della rete (Solo per modelli NC)

Introduzione

L'UPS dispone di una porta di rete e una porta consolo che possono essere utilizzate per accedere all'interfaccia di gestione della rete. Fare riferimento al manuale di installazione della scheda di gestione della rete fornito con questo prodotto.

Configurazione dell'indirizzo IP

L'impostazione predefinita DHCP della configurazione TCP/IP presuppone che un server DHCP correttamente configurato è disponibile per fornire le impostazioni TCP/IP all'interfaccia di gestione della rete.

Se l'interfaccia di gestione della rete ottiene un indirizzo IPv4 da un server DHCP, utilizzare i menu dell'interfaccia del display Informazioni/Interfaccia per vedere l'indirizzo.

Per impostare un indirizzo IPv4 statico, utilizzare il menu Configurazione dell'interfaccia del display. Impostare Subnet mask e Gateway dell'indirizzo IP dal menu Configurazione.

Per informazioni sull'interfaccia di gestione della rete e per le istruzioni di configurazione, consultare la Guida per l'utente.

Documenti correlati

Per la documentazione relativa, consultare il sito web di APC by Schneider Electric, www.apc.com.

Gestione intelligente della batteria

Definizioni

- **Pacco batteria esterno Smart (XLBP):** Un complemento che contiene celle e l'elettronica di gestione della batteria.
- **Interfaccia utente (UI):** un'interfaccia che consente agli utenti di interagire con il sistema. Questo include un'interfaccia display UPS.

NOTA: Non utilizzare una batteria non approvata da APC by Schneider Electric.

Il sistema non rileva la presenza di una batteria non approvata APC by Schneider Electric e può influire negativamente sul funzionamento del sistema.

L'uso di una batteria non approvata APC invalida la garanzia del produttore.

Manutenzione

- **Monitoraggio dell'integrità della batteria:** La produzione di energia della batteria e la tensione vengono monitorate per valutare l'integrità delle batterie installate quando l'UPS funziona a batteria. Il monitoraggio dell'integrità della batteria viene effettuato durante un **Test Autodiagnostico** dell'UPS, un **Test di Taratura del Tempo di Esecuzione**, e quando l'UPS funziona a batteria. L'UPS può essere configurato per eseguire un **Test Autodiagnostico** periodico e automatico.

Fine della vita utile

- **Notifica di prossimità di fine della vita utile:** Un messaggio di avvertenza appare sulla schermata di interfaccia del display dell'UPS quando ciascun XLBP si approssima alla fine della sua vita utile. Per i dettagli di configurazione, consultare **Ora di notifica sostituzione** e **Ora allarme di sostituzione batteria** nel Manuale di funzionamento dell'UPS.
- **Notifica di sostituzione necessaria:** La schermata di interfaccia di visualizzazione dell'UPS mostra quando è necessaria la sostituzione dell'XLBP. L'XLBP deve essere sostituito al più presto.
Riciclaggio: Riciclare l'XLBP. Non smontarlo.

Azioni consigliate dopo l'installazione di del nuovo XLBPs

Consultare il Manuale di funzionamento dell'UPS per i dettagli sulle opzioni del **Menu Test e Diagnostica** per i seguenti test:

- Test autodiagnostico
- Test di autonomia
- Test allarme visivo

Le seguenti operazioni devono essere eseguite dopo aver installato un nuovo XLBP:

- Verificare che l'UPS sia collegato all'alimentazione in ingresso e che l'alimentazione in uscita sia accesa.
- Quando si installa un nuovo pacco batteria esterno, verificare che pacco batteria esterno venga rilevato dal sistema.
 - Eseguire un **Test dell'Allarme Visivo** dell'UPS.
 - Controllare che il LED su tutti gli XLBP installati sia acceso.
 - Mettere in carica l'XLBP per almeno 24 ore.
- Verificare che il carico dell'UPS sia superiore a 400 watt. Ciò può essere verificato tramite l'interfaccia del display dell'UPS.
- Eseguire un **Test Autoodagnostico** dell'UPS.
- Se al momento dell'installazione del pacco batteria esterno, l'alimentazione in ingresso dell'UPS non è disponibile, attivare l'alimentazione a batteria dell'UPS per 30 secondi. Ciò consente all'UPS di rilevare tutti gli XLBP installati. Per istruzioni su come accendere e spegnere l'UPS, consultare il Manuale di funzionamento dell'UPS.
- Verificare sull'interfaccia del display dell'UPS che le date di installazione degli XLBP sostituiti siano impostate sulla data attuale. È possibile modificare manualmente le date di installazione sull'interfaccia del display dell'UPS. Per i dettagli della configurazione, consultare **Data di Installazione della Batteria** nel Manuale di funzionamento dell'UPS.
- Caricare il sistema per 24 ore per garantire una capacità di autonomia completa.
- Avviare un **Test di Taratura dell'Autonomia** tramite l'interfaccia utente (UI).

Installazione e sostituzione del pacco batteria esterno

Per le istruzioni di installazione e sostituzione, consultare la Guida all'installazione del pacco batteria esterno.

Risoluzione dei problemi

Ricorrere alla tabella seguente per risolvere piccoli problemi durante l'installazione e il funzionamento. Visitare il sito web di APC by Schneider Electric (www.apc.com) per assistenza nel caso si presenti un problema di natura complessa con l'UPS.

L'UPS dispone di firmware aggiornabile.

Per ulteriori informazioni, andare al sito web di APC by Schneider Electric (www.apc.com/Support) o consultare il Centro di Assistenza Clienti locale per maggiori informazioni.

Problema e possibile causa	Soluzione
L'UPS non si accende o non viene rilevata alcuna alimentazione	
L'UPS non è collegato all'alimentazione di rete.	Assicurarsi che il cavo di alimentazione sia collegato saldamente all'UPS e alla rete.
La schermata di interfaccia del display dell'UPS mostra poca o nessuna alimentazione di rete.	Controllare l'alimentazione di rete per verificare se la qualità è accettabile.
È presente un avviso o messaggio UPS interno.	La schermata di interfaccia del display dell'UPS mostra un messaggio per identificare l'avviso o l'avvertenza e l'azione correttiva.
L'UPS emette un allarme acustico	
Si tratta di un funzionamento normale dell'UPS quando viene alimentato a batteria.	L'UPS è alimentato a batteria. Consultare lo stato dell'UPS visualizzato sulla schermata di interfaccia del display dell'UPS. Premere un tasto qualsiasi per disattivare l'audio di tutti gli allarmi.
L'UPS emette un allarme acustico e presenta una retroilluminazione rossa o gialla sulla schermata di interfaccia del display dell'UPS.	L'UPS presenta un errore. Per informazioni, fare riferimento alla schermata di interfaccia del display.
L'UPS non fornisce il tempo di backup previsto	
Le batterie dell'UPS sono deboli a causa di un'interruzione di corrente recente oppure sono prossime al termine della vita utile.	Caricare le batterie. Le batterie vanno ricaricate in seguito a interruzioni prolungate dell'alimentazione CA e si consumano più velocemente se vengono messe in funzione di frequente o utilizzate ad alte temperature. Se le batterie sono prossime al termine della loro vita utile, si consiglia di sostituirle anche se il messaggio Sostituzione Batteria non è ancora visualizzato.
Condizione di sovraccarico dell'UPS.	Le apparecchiature collegate superano i limiti di carico specificati. Per le specifiche del prodotto accedere al sito Web di APC by Schneider Electric all'indirizzo www.apc.com L'UPS emette un allarme acustico ininterrotto finché non si corregge il sovraccarico. Scollegare le apparecchiature non indispensabili dall'UPS per eliminare la condizione di sovraccarico.
L'UPS funziona a batteria mentre è collegato all'alimentazione di rete	
L'interruttore automatico di ingresso è saltato.	Ridurre il carico sull'UPS. Scollegare l'apparecchiatura non indispensabile e ripristinare l'interruttore automatico premendo lo stantuffo.
L'interruttore automatico di ingresso è saltato.	Ridurre il carico sull'UPS. Scollegare le apparecchiature non essenziali e ripristinare l'interruttore automatico. Controllare la portata dell'interruttore automatico delle apparecchiature collegate.
La tensione di linea in ingresso è molto elevata, molto bassa o distorta.	Entrare nella schermata di interfaccia del display dell'UPS che mostra la tensione in ingresso. Verificare che la tensione in ingresso rientri nei limiti operativi specificati. Se sulla schermata di interfaccia del display dell'UPS non viene indicata alcuna tensione in ingresso, rivolgersi all'Assistenza clienti dal sito Web di APC by Schneider Electric www.apc.com .
La schermata di interfaccia del display dell'UPS mostra il messaggio In Attesa del Tempo di Autonomia Minimo .	L'UPS è stato configurato per funzionare per un periodo di autonomia specifico. È possibile modificare l'impostazione tramite i menu Configurazione/UPS.
La schermata Stato di interfaccia del display dell'UPS mostra Sovraccarico e l'UPS emette un allarme acustico ininterrotto.	
Condizione di sovraccarico dell'UPS.	Le apparecchiature collegate superano la portata di carico massima dell'UPS. L'UPS emette un allarme acustico ininterrotto finché non si corregge il sovraccarico. Scollegare le apparecchiature non indispensabili dall'UPS per eliminare la condizione di sovraccarico.

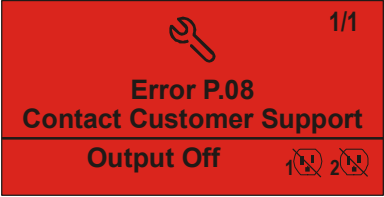
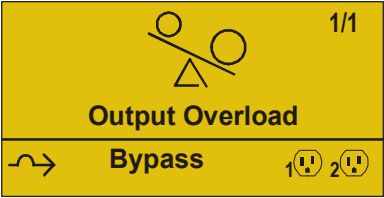
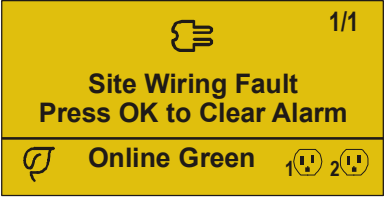
Problema e possibile causa	Soluzione
La schermata Stato di interfaccia del display dell'UPS mostra il funzionamento dell'UPS in modalità Bypass	
L'UPS ha ricevuto un comando per funzionare in modalità Bypass	Non occorre intervenire in alcun modo.
L'UPS è passato automaticamente in modalità Bypass a seguito di avviso o avvertenza interni dell'UPS.	La schermata di interfaccia del display dell'UPS mostra un messaggio per identificare l'avviso o l'avvertenza e l'azione correttiva.
L'interfaccia del display dell'UPS è rossa o gialla e mostra un messaggio di avviso o avvertenza L'UPS emette un allarme acustico ininterrotto	
L'UPS ha rilevato un problema durante il funzionamento normale.	Attendersi alle istruzioni sulla schermata di interfaccia del display dell'UPS. Premere un tasto qualsiasi per disattivare l'audio di tutti gli allarmi.
La schermata di interfaccia del display dell'UPS mostra il messaggio Batteria Scollegata .	Accertarsi che i cavi della batteria siano stati inseriti completamente. Eseguire un Test Autodiagnostico dell'UPS per assicurarsi che l'UPS rilevi tutte le batterie collegate. Per eseguire un Test Autodiagnostico dell'UPS, utilizzare l'opzione del menu di interfaccia del display dell'UPS Test e Diagnostica .
La schermata di interfaccia del display dell'UPS mostra il messaggio Sostituire Batteria .	Sostituire tutte le batterie. Contattare l'assistenza clienti APC by Schneider Electric.
Il display dell'UPS diventa rosso o giallo, visualizza un messaggio di avviso ed emette un allarme acustico ininterrotto. L'illuminazione rossa indica un allarme UPS che richiede immediata attenzione. L'illuminazione gialla indica un allarme UPS che richiede attenzione.	
Avviso o avvertenza UPS interni. 	Non tentare di utilizzare l'UPS. Spegnerlo e richiedere immediatamente un intervento di riparazione.
Condizione di sovraccarico dell'UPS. 	Ridurre il carico sull'UPS. Scollegare le apparecchiature non indispensabili.
L'UPS ha rilevato un errore di cablaggio di sito. 	Correggere l'errore di cablaggio del sito di costruzione o ignorare questo messaggio. Menu ConfigurazioneUPS "Impostazioni generali" alla pagina 12.
Viene visualizzato l'avviso Sostituzione batteria	
La batteria ha poca carica.	Mettere in carica la batteria per almeno dieci ore. Quindi eseguire un Test Autodiagnostico dell'UPS . Se il problema persiste dopo la ricarica, sostituire la batteria.
La batteria di ricambio non è collegata correttamente.	Accertarsi che il cavo della batteria sia stato inserito completamente.

Trasporto

1. Arrestare e scollegare tutte le apparecchiature collegate.
2. Scollegare l'unità dall'alimentazione di rete.
3. Scollegare tutte le batterie interne ed esterne (se pertinente).
4. Attenersi alle istruzioni per la spedizione fornite nella sezione *Service* del presente manuale.

Assistenza

Se l'unità necessita di assistenza, non restituirla al rivenditore. Attenersi alla procedura riportata di seguito:

1. Per eliminare i problemi più comuni, fare riferimento alla sezione *Risoluzione dei Problemi* del manuale.
2. Se il problema persiste, rivolgersi all'assistenza clienti APC by Schneider Electric tramite il sito Web di APC by Schneider Electric all'indirizzo **www.apc.com**.
 - a. Prendere nota del numero del modello, del numero di serie e della data di acquisto. Il modello e i numeri di serie sono riportati sul pannello posteriore dell'unità e su alcuni modelli possono essere visualizzati nel display LCD.
 - b. Contattare l'assistenza clienti. Chiamare il servizio di assistenza clienti; un tecnico tenterà di risolvere il problema per telefono. In caso contrario, il tecnico fornirà un numero di autorizzazione per la restituzione dei materiali (numero RMA).
 - c. Se l'unità è in garanzia, le riparazioni saranno gratuite.
 - d. Le procedure per l'assistenza o la restituzione dei prodotti possono variare da paese a paese.
Istruzioni specifiche a seconda del paese
Fare riferimento al sito web di APC by Schneider Electric **www.apc.com**.
3. Imballare l'unità in maniera adeguata in modo da evitare danni durante il trasporto. Non utilizzare mai fiocchi di polistirolo come materiale d'imballaggio.
I danni subiti durante il trasporto non sono coperti dalla garanzia.
Nota: Prima della spedizione, staccare sempre i moduli della batteria nel pacco batteria esterno o UPS.
4. Scrivere il numero RMA fornito dall'assistenza clienti all'esterno della confezione.
5. Spedire l'unità mediante pacco assicurato prepagato all'indirizzo fornito dall'assistenza clienti.

Informativa di garanzia di fabbricazione limitata

Schneider Electric IT Corporation (SEIT) garantisce che i propri prodotti sono esenti da difetti nei materiali e nella lavorazione per un periodo di cinque (5) anni a partire dalla data di acquisto. Gli obblighi di SEIT ai sensi della garanzia si limitano alla riparazione o alla sostituzione, a propria insindacabile discrezione, di eventuali prodotti difettosi. La riparazione o sostituzione di un prodotto difettoso o di una sua parte non estende il periodo di garanzia originale.

La presente garanzia ha validità soltanto per l'acquirente originale che deve aver registrato correttamente il prodotto entro 10 giorni dalla data d'acquisto. È possibile registrare online i Prodotti sul sito Web warranty.apc.com.

In base alla presente garanzia SEIT non potrà essere ritenuta responsabile se alla verifica e all'esame del prodotto verrà rilevato che il supposto difetto del prodotto non esiste o è stato causato da uso, negligenza, installazione, verifica, funzionamento o utilizzo non corretti da parte dell'utente finale o di terzi, o contrari a raccomandazioni e specifiche fornite da SEIT. SEIT declina inoltre ogni responsabilità nel caso di difetti derivanti da: 1) tentativi di riparazione o modifica al prodotto non autorizzati, 2) tensione o collegamenti elettrici inadeguati o errati, 3) condizioni operative sul posto non appropriate, 4) calamità naturali, 5) esposizione ad agenti atmosferici o 6) furto. Ai sensi della presente garanzia, inoltre, SEIT declina ogni responsabilità per qualsiasi prodotto in ogni caso nel quale il numero di serie sia stato alterato, rovinato o rimosso.

AD ECCEZIONE DI QUANTO RIPORTATO IN PRECEDENZA, NON ESISTONO GARANZIE, IMPLICITE O ESPLICITE, RELATIVE AL PRODOTTO VENDUTO, REVISIONATO O ALLESTITO AI SENSI DEL PRESENTE CONTRATTO.

SEIT NON RICONOSCE ALCUNA GARANZIA IMPLICITA DI COMMERCIALIZZABILITÀ, SODDISFAZIONE O IDONEITÀ PER UNO SCOPO SPECIFICO.

LE GARANZIE ESPRESSE DI SEIT NON VERRANNO AUMENTATE, DIMINuite O INTACCAte E NESSUN OBBLIGO O RESPONSABILITÀ SCATURIRÀ DALLA PRESTAZIONE DI ASSISTENZA TECNICA DA PARTE DI SEIT IN RELAZIONE AI PRODOTTI.

LE SUDETTE GARANZIE E TUTELE SONO ESCLUSIVE E SOSTITUISCONO TUTTE LE ALTRE GARANZIE E TUTELE. LE GARANZIE SUINDICATE COSTITUISCONO L'UNICA RESPONSABILITÀ DI SEIT E IL RIMEDIO ESCLUSIVO DELL'ACQUIRENTE PER QUALUNQUE VIOLAZIONE DI TALI GARANZIE. LE GARANZIE DI SEIT VALGONO ESCLUSIVAMENTE PER L'ACQUIRENTE ORIGINALE E NON SI INTENDONO ESTENDIBILI A TERZI.

IN NESSUNA CIRCOSTANZA SEIT O SUOI FUNZIONARI, DIRIGENTI, AFFILIATI O DIPENDENTI SARANNO RITENUTI RESPONSABILI PER QUALSIASI DANNO DI NATURA INDIRETTA, SPECIALE, CONSEGUENZIALE O PUNITIVA RISULTANTE DALL'USO, ASSISTENZA O INSTALLAZIONE DEI PRODOTTI, SIA CHE TALI DANNI ABBIANO ORIGINE DA ATTO LECITO O ILLECITO, INDIPENDENTEMENTE DA NEGLIGENZA O RESPONSABILITÀ, SIA CHE SEIT SIA STATA AVVISATA IN ANTICIPO DELLA POSSIBILITÀ DI TALI DANNI. NELLA FATTISPECIE, SEIT DECLINA OGNI RESPONSABILITÀ PER EVENTUALI COSTI, QUALI MANCATI UTILI O RICAVI, DIRETTI O INDIRETTI, PERDITA DI APPARECCHIATURE, MANCATO UTILIZZO DELLE APPARECCHIATURE, PERDITA DI SOFTWARE E DI DATI, SPESE DI SOSTITUZIONE, RICHIESTE DI RISARCIMENTO DA PARTE DI TERZI O ALTRO.

NESSUNA CONDIZIONE DELLA PRESENTE GARANZIA LIMITATA SOLLEVA O RIDUCE LA RESPONSABILITÀ DI SEIT PER LESIONI GRAVI O MORTALI DERIVANTI DA UNA PROPRIA NEGLIGENZA O INTENZIONALE CATTIVA INTERPRETAZIONE O DA CONDIZIONI CHE NON POSSONO ESSERE ESCLUSE O LIMITATE DALLE LEGGI APPLICABILI.

Per ottenere assistenza ai sensi della garanzia, è necessario richiedere un numero di autorizzazione per la restituzione dei materiali (RMA) all'assistenza clienti. Per problemi relativi a richieste di indennizzo è possibile rivolgersi alla rete mondiale di assistenza clienti SEIT, accedendo al sito web di APC by Schneider Electric: **www.apc.com**. Selezionare il proprio paese dall'apposito menu a discesa. Per ottenere informazioni sull'assistenza clienti per la propria zona, accedere alla scheda Assistenza nella parte superiore della pagina Web. I prodotti devono essere restituiti con spese di trasporto prepagate e accompagnati da una breve descrizione del problema riscontrato e dalla prova della data e del luogo di acquisto.

APC by Schneider Electric

Assistenza clienti nel mondo

L'assistenza clienti per questo e altri prodotti APC by Schneider Electric può essere richiesta gratuitamente tramite una delle modalità descritte di seguito:

- Visitare il sito Web di APC by Schneider Electric per accedere ai documenti nell'APC by Schneider Electric Knowledge Base e richiedere assistenza.
 - **www.apc.com** (Sede principale della società)
Collegarsi al sito Web di APC by Schneider Electric dei paesi specifici per informazioni sull'assistenza ai clienti.
 - **www.apc.com/support/**
Supporto generale tramite ricerca nell'APC by Schneider Electric Knowledge Base e supporto in linea.
- Contattare un Centro assistenza clienti APC by Schneider Electric via telefono o e-mail.
 - Centri locali specifici per paese: vai a **www.apc.com/support/contact** per informazioni di contatto.
 - Per informazioni sull'assistenza clienti locale, contattare il rappresentante APC by Schneider Electric o altri distributori presso cui si è acquistato il prodotto APC by Schneider Electric.

© 2022 APC by Schneider Electric. APC, il logo APC e Smart-UPS sono di proprietà di Schneider Electric Industries S.A.S. o di aziende affiliate. Tutti gli altri marchi appartengono ai rispettivi proprietari.