

Installationsanleitung Smart-UPS™ On-Line SRT3000/SRT2200 UXI-LI/UXI-NCLI

Wichtige Sicherheitshinweise

DIESE ANLEITUNG AUFBEWAHREN - Dieses Handbuch enthält wichtige Anweisungen, die bei der Installation und der Wartung der Smart-UPS zu befolgen sind.

Lesen Sie die Anweisungen vor Installation, Inbetriebnahme, Wartung oder Pflege aufmerksam durch; dadurch lernen Sie die UPS besser kennen. In diesem Handbuch bzw. auf dem Produkt sind hin und wieder die folgenden speziellen Hinweise zu sehen, die Sie vor potenziellen Gefahren warnen oder Ihre Aufmerksamkeit auf Informationen richten sollen, die eine Vorgehensweise verdeutlichen oder vereinfachen.



Ist zusätzlich zu einem Produktsicherheitskennzeichen mit einem "Gefahren"- oder "Warnung" dieses Symbol zu sehen, wird auf eine elektrische Gefahr hingewiesen, die bei Nichtbeachtung der Anweisungen zu Verletzungen führen kann.



Dies ist das Alarmsymbol. Es warnt Sie vor potenziellen Verletzungsgefahren. Beachten Sie alle Sicherheitshinweise, die auf dieses Symbol folgen, um mögliche schwere oder tödliche Verletzungen zu verhindern.

GEFAHR

GEFAHR zeigt eine gefährliche Situation an, die, wenn sie nicht verhindert wird, zu einer tödlichen oder schweren Verletzung führt.

WARNUNG

WARNUNG zeigt eine gefährliche Situation an, die, wenn sie nicht verhindert wird, zu einer tödlichen oder schweren Verletzung führen kann.

ACHTUNG

ACHTUNG zeigt eine gefährliche Situation an, die, wenn sie nicht verhindert wird, zu einer kleineren oder mittelschweren Verletzung führen kann.

HINWEIS

HINWEIS dient zur Kennzeichnung von Praktiken, die keine potenziellen Verletzungen zur Folge haben.

Richtlinien zur Produkthandhabung

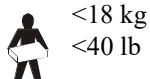

<18 kg
<40 lb



18-32 kg
40-70 lb



32-55 kg
70-120 lb



>55 kg
>120 lb



Sicherheitsanweisungen und allgemeine Informationen

- Halten Sie sich an die einschlägigen Elektrovorschriften.
- Sämtliche Verdrahtung muss von einem qualifizierten Elektriker durchgeführt werden.
- Jegliche Änderungen an diesem Gerät, die nicht ausdrücklich von APC genehmigt wurden, können das Erlöschen der Garantie zur Folge haben.

- Diese UPS ist ausschließlich zur Verwendung in Innenräumen vorgesehen.
- Diese UPS darf beim Betrieb nicht direkter Sonneneinstrahlung oder übermäßiger Staub- bzw. Feuchtigkeitsbelastung ausgesetzt sein und darf nicht mit Flüssigkeiten in Kontakt kommen.
- Überzeugen Sie sich davon, dass die Lüftungsschlitze der UPS nicht blockiert sind.
- Lassen Sie genügend Platz für eine ordnungsgemäße Belüftung.
- Dieses Gerät ist schwer. Halten Sie stets sichere Hebetekniken ein, die dem Gewicht der Anlage angemessen sind.
- Bei einer UPS mit einem werkseitig installierten Netzkabel schließen Sie das UPS-Netzkabel direkt an eine Steckdose an. Verwenden Sie keinen Überspannungsschutz und keine Verlängerungskabel.
- Ersetzen Sie die Batterie sofort, wenn die UPS anzeigt, dass ein Batterieaustausch erforderlich ist.
- Installieren Sie XLBPs bei Rack-mount Konfigurationen immer unten. Die UPS muss über den XLBPs eingebaut werden.
- Installieren Sie Peripheriegeräte bei Rackmount-Konfigurationen immer über der UPS.
- Zusätzliche Sicherheitsinformationen können Sie in der mit diesem Gerät gelieferten Sicherheitsanleitung finden.

Abschaltsicherheit

- Die mit der UPS verbundenen Batteriepacks können selbst dann noch Stromschläge abgeben, wenn sie vom Stromnetz getrennt sind.
- Prüfen Sie vor Installation oder Wartung des Gerätes folgende Punkte:
 - Der Netzschalter befindet sich in Stellung **AUS**. Die UPS ist vom Netz oder von der Wandsteckdose getrennt.
 - Die Batteriepacks sind abgetrennt.

Elektrische Sicherheit

- Gemäß der EMV-Richtlinie für in Europa verkaufte Produkte dürfen die an der UPS angeschlossenen Ausgangs- und Netzkabel nicht länger als 10 m sein.
- Der Schutzerdungsleiter für die UPS führt den Leckstrom aus den angeschlossenen EDV-Geräten ab. Ein isolierter Erdleiter ist als Teil des zur Stromversorgung der UPS dienenden Abzweigstromkreises zu installieren. Dieser Leiter muss von derselben Stärke und mit demselben Isoliermaterial versehen sein wie die geerdeten und nicht geerdeten Zuleitungen des Abzweigschaltkreises. Der Leiter ist üblicherweise grün, mit oder ohne einen gelben Streifen.
- Der UPS-Erdleiter muss ordnungsgemäß mit der Schutzerde an der Bedienkonsole verbunden sein.
- Falls die UPS-Eingangleistung über einen Abzweigstromkreis bereitgestellt wird, muss der Erdleiter ordnungsgemäß mit dem Versorgungstransformator oder Generatormaschinensatz verbunden sein.

Batteriesicherheit

 WARNUNG
GEFAHR DURCH CHEMIKALIEN UND ÜBERMÄSSIGEN RAUCH
<ul style="list-style-type: none"> • Ersetzen Sie die Batterie mindestens alle 10 Jahre oder am Ende ihrer Nutzungsdauer, je nachdem, was früher. • Ersetzen Sie das Batteriepack sofort, wenn die UPS anzeigt, dass ein Batterieaustausch erforderlich ist. • Ersetzen Sie Batteriepacks durch den gleichen Batterietyp, der ursprünglich in der Anlage installiert war. <p>Bei Nichtbeachtung dieser Vorschrift kann es zu schweren, bisweilen auch tödlichen Verletzungen kommen.</p>

- Die Wartung von Batterien sollte von Personal mit Kenntnissen über Batterien und den erforderlichen Vorsichtsmaßnahmen ausgeführt oder überwacht werden. Unbefugtes Personal von Batterien fernhalten.
- Schneider Electric verwendet Lithium-Ionen-Batterien. Bei normaler Verwendung und Handhabung gibt es keinen Kontakt zwischen den internen Batteriekomponenten.
- Die Lebensdauer des Akku ist normalerweise 8 – 10 Jahre. Äußere Einflüsse können Auswirkungen auf die Batterielebensdauer haben. Durch erhöhte Umgebungstemperatur, zu schwachen Netzstrom oder häufige Entladungen von kurzer Dauer verkürzt sich die Batterielebensdauer.
- **ACHTUNG:** Legen Sie leitfähigen Schmuck wie Ketten, Armbanduhren und Ringe vor dem Einbauen oder Auswechseln von Batterien ab. Starker Strom durch leitende Materialien kann zu starken Verbrennungen führen.
- **ACHTUNG:** Platzieren oder verwenden Sie das Batteriepack nicht in der Nähe einer Wärmequelle oder eines Feuers. Entsorgen Sie Batterien nicht durch zerstückeln oder verbrennen. Die Batterien könnten explodieren.







- ACHTUNG: Öffnen Sie nicht das Batteriepackgehäuse. Dadurch werden die Zellenklemmen freigelegt, wodurch eine Stromschlaggefahr entsteht.
- ACHTUNG: Batterien dürfen nicht geöffnet oder beschädigt werden. Freigesetzte Elektrolyte sind für Augen und Haut schädlich. Sie können giftig sein.
- ACHTUNG: Bei einer Batterie kann die Gefahr eines elektrischen Schlags und von Verbrennungen aufgrund eines hohen Kurzschlussstroms bestehen. Halten Sie bei der Arbeit mit Batterien die folgenden Vorsichtsmaßnahmen ein:
 - Bevor Sie Batteriepole anschließen oder abklemmen, trennen Sie zuerst die Verbindung zum Ladegerät.
 - Tragen Sie keine Metallgegenstände wie Uhren und Ringe.
 - Legen Sie keine Werkzeuge oder Metallgegenstände auf die Batterien.
 - Verwenden Sie Werkzeuge mit isolierten Griffen.
 - Tragen Sie Gummistiefel und Gummihandschuhe.
 - Bitte stellen Sie fest, ob die Batterie absichtlich oder versehentlich geerdet wurde. Der Kontakt mit jeglichen Teilen einer geerdeten Batterie kann zu Stromschlägen und Verbrennungen durch hohen Kurzschlussstrom führen. Das Risiko solcher Gefahren wird verringert, wenn Erdungen während der Installation und Wartung durch eine Fachkraft entfernt werden.
- ACHTUNG: Ausgefallene Batterien können Temperaturen erreichen, die die Verbrennungsgrenzwerte für berührbare Oberflächen überschreiten.
- Verwenden Sie kein gefallenes, beschädigtes oder verformtes Batteriepack.
- Schließen Sie das Batteriepack nicht kurz.
- Schlagen Sie keine Nägel in das Akkupaket.
- Schlagen Sie nicht mit einem Hammer auf das Akkupaket.

Allgemeine Informationen

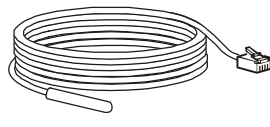
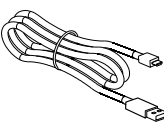
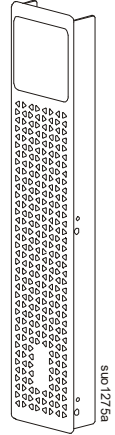
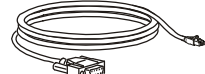
- Siehe “Spezifikationen” auf Seite 5 für Informationen zur maximalen Anzahl von Akkus, die von Ihrem UPS-Modell unterstützt werden.
Hinweis: Mit jedem hinzugefügten Batteriepack erhöht sich die erforderliche Ladezeit.
- Modell- und Seriennummern befinden sich auf einer kleinen Plakette auf der Rückseite des Geräts. Bei einigen Modellen befindet sich am Gehäuse unter der Frontblende eine zusätzliche Plakette.
- Gebrauchte Batterien immer recyceln.
- Recyceln Sie das Verpackungsmaterial oder bewahren Sie es zur Wiederverwendung auf.

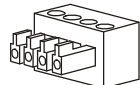
Lieferumfang

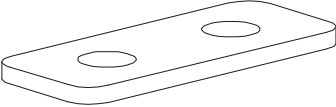
Überprüfen Sie den Inhalt bei Erhalt. Sollten Sie Schäden an der Einheit feststellen, benachrichtigen Sie Ihren Spediteur und Händler.

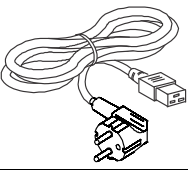
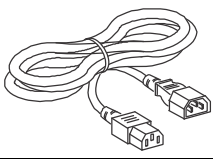
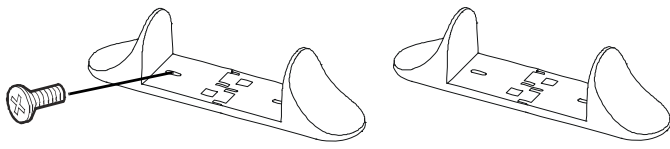
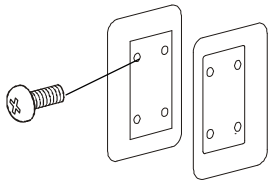
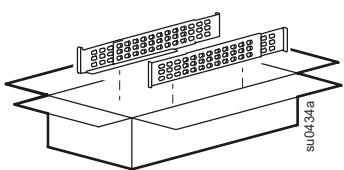
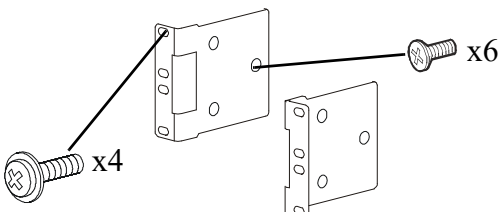
Nur SRT3000/SRT2200 UXI-NCLI-Modelle			
<p>NMC-Einsatz</p> 	<p>Temperatursensorkopf</p> 	<p>USB-Kabel Typ A auf Micro-USB</p> 	
Alle Modelle			
<p>Frontblende</p> 	<p>RJ45-zu-DB9-Kabel</p>  <p>USB-Kabel</p>  <p>EPO-Anschlussblock</p> 	<p>PCBE-Einsatz</p> 	<p>2 Verbindungsklammern</p>  <p>4 Flachkopfschrauben zur Sicherung von Verbindungsklammern</p> 
<p>2 Eingangnetz kabel</p> 		<p>1 IEC-Ausgangsjumperkabel</p> 	
<p>• 1 Paar Stabilisierungshalterungen</p> <p>• 4 Flachkopfschrauben zur Befestigung der Tower-Stabilisierungshalterungen an der UPS</p> <p>x4</p> 		<p>• 1 Paar Klampen</p> <p>• 8 Flachkopfschrauben</p> <p>x8</p> 	
<p>Schienenset mit Anweisungen und Hardware zur Schieneninstallation in einem Rack</p> 		<p>• 1 Paar Rackmount-Montagehalterungen</p> <p>• 6 Flachkopfschrauben zur Befestigung der Rackmount-Halterungen an der UPS</p> <p>• 4 Zierschrauben zur Befestigung der Rackmount-Halterungen an den Schienen</p> 	

Spezifikationen

UPS	Leistungsmodul	Batterie-Einheit
SRTL2200RMXLI	SRT2200UXI-LI	XBP48RM1U2-LI
SRTL2200RMXLI-NC	SRT2200UXI-NCLI	
SRTL3000RMXLI	SRT3000UXI-LI	
SRTL3000RMXLI-NC	SRT13000UXI-NCLI	
SRTL2200RM4UXLI	SRT2200UXI-LI	XBP48RM2U-LI
SRTL2200RM4UXLI-NC	SRT2200UXI-NCLI	
SRTL3000RM4UXLI	SRT3000UXI-LI	
SRTL3000RM4UXLI-NC	SRT3000UXI-NCLI	

HINWEIS: Weitere technische Spezifikationen finden Sie auf den APC by Schneider Electric-Internetseiten unter: www.apc.com.

Anforderungen an die Umgebung

Temperatur	Betrieb	0° bis 40 °C (32° bis 104° F)
	Lagerung	-15° bis 45 °C (5° bis 113° F)
Höhe über NN	Betrieb	0 - 3.000 m (0 - 10.000 ft)
	Lagerung	0 - 15.000 m (50.000 ft)
Luftfeuchtigkeit	0 % bis 95 % relative Feuchtigkeit, nicht kondensierend	
Internationaler Schutzkodex	IP20	
Verschmutzungsgrad	2	

Abmessungen und Gewicht

Die UPS ist sehr schwer. Befolgen Sie alle Anweisungen zum Heben.

Gerätgewicht ohne Verpackung	17,5 kg (38,5 lb)
Gerätgewicht mit Verpackung	25 kg (55 lb)
Geräteabmessungen ohne Verpackung Höhe x Breite x Tiefe	85 (2U) mm x 432 mm x 611 mm 3,35 (2U) in x 17 in x 24 in
Geräteabmessungen mit Verpackung Höhe x Breite x Tiefe	245 mm x 600 mm x 870 mm 9,7 in x 23,6 in x 34,3 in
Modell- und Seriennummern befinden sich an demselben kleinen Etikett an der Rückblende.	

Batterie

Externe Batterie-Einheit (XLBP)	XBP48RM1U2-LI	XBP48RM2U-LI
Batterietyp	Lithium-Ion	
Typische Energiekapazität	600 Watt-Stunden	2400 Watt-Stunden
Maximale Dauerentladeleistung	3 kW	
Maximale Laderate	12 A	
Batteriekapazität - Typisch	12 Ah	50 Ah
Nennspannung der Batterie	48 VDC	
Kompatible Leistungsmodule	SRT2200UXI-NCLI, SRT3000UXI-NCLI SRT2200UXI-LI, SRT3000UXI-LI	
Maximale Anzahl von XLBPs, die von UPS unterstützt werden	10	3
Länge des Batteriestromkabels	600 mm (23.6 in)	
Länge des Batteriekommunikationskabels	300 mm (11.8 in)	

ANMERKUNGEN:

- Die UPS unterstützt keine anderen Typen/Marken von Batteriepacks.
- Installationsanweisungen finden Sie in der zur Ersatzbatterie gehörenden Gebrauchsanweisung.
- Die XLBPs sofort nach Erhalt/Erstinstallation und mindestens einmal alle 6 Monate während der Lagerung oder bei Nichtgebrauch aufladen.
- Wenden Sie sich bei Fragen zum Austausch des Batteriepacks an Ihren Händler, oder informieren Sie sich auf der Webseite von APC by Schneider Electric unter www.apc.com.

Elektrische Überprüfung

Überspannungskategorie	II
Anwendbares Stromnetz-Stromverteilungssystem	TN Stromsystem
Zutreffende Norm	IEC 62040-1

VORSICHT*: Um das Brandrisiko zu reduzieren, verbinden Sie die UPS nur mit einem Stromkreis mit dem empfohlenen maximalen Nebenkreis-Überstromschutz.

Modelle	Bewertung	Nennstrom des Gebäudeleistungsschalters
SRT3000 modelle	3000 VA / 2700 W	20 A
SRT2200 modelle	2200 VA / 1980 W	16 A

Ausgang	
Ausgangsfrequenz	50 Hz / 60 Hz
Nennausgangsspannung	220 V, 230 V, 240 V
Eingang	
Eingangsfrequenz	40 Hz bis 70 Hz
Nominale Eingangsspannung	220 V, 230 V, 240 V
Eingangsnennstrom	SRT3000 modelle: 16 A SRT2200 modelle: 13 A

Rackmount-Installation

Anweisungen zur Schieneninstallation finden Sie in der Installationsanleitung des Schienensets.

⚠ ACHTUNG

RISIKO FALLENDER AUSRÜSTUNGSTEILE

- Die Anlage ist sehr schwer. Halten Sie stets sichere Hebetechniken ein, die dem Gewicht der Anlage angemessen sind.
- Nutzen Sie immer die empfohlene Anzahl Schrauben zur Befestigung der Halterungen an der UPS.
- Nutzen Sie immer die empfohlene Anzahl an Schrauben zur Befestigung der UPS am Rack.
- Bauen Sie die UPS immer unten in das Rack ein.
- Installieren Sie den XLBP immer unter der UPS im Rack.

Bei Nichtbeachtung dieser Vorschrift kann es zu leichten bis mittelschweren Verletzungen kommen.

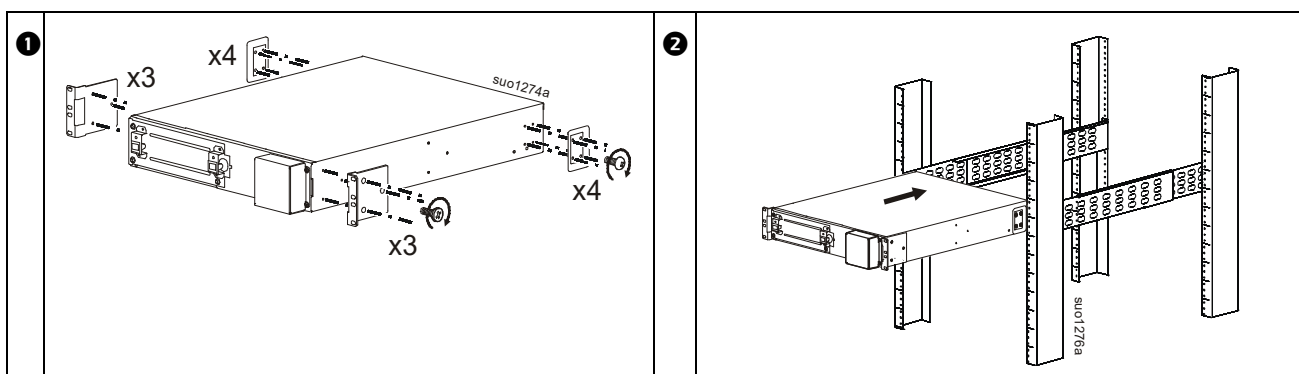

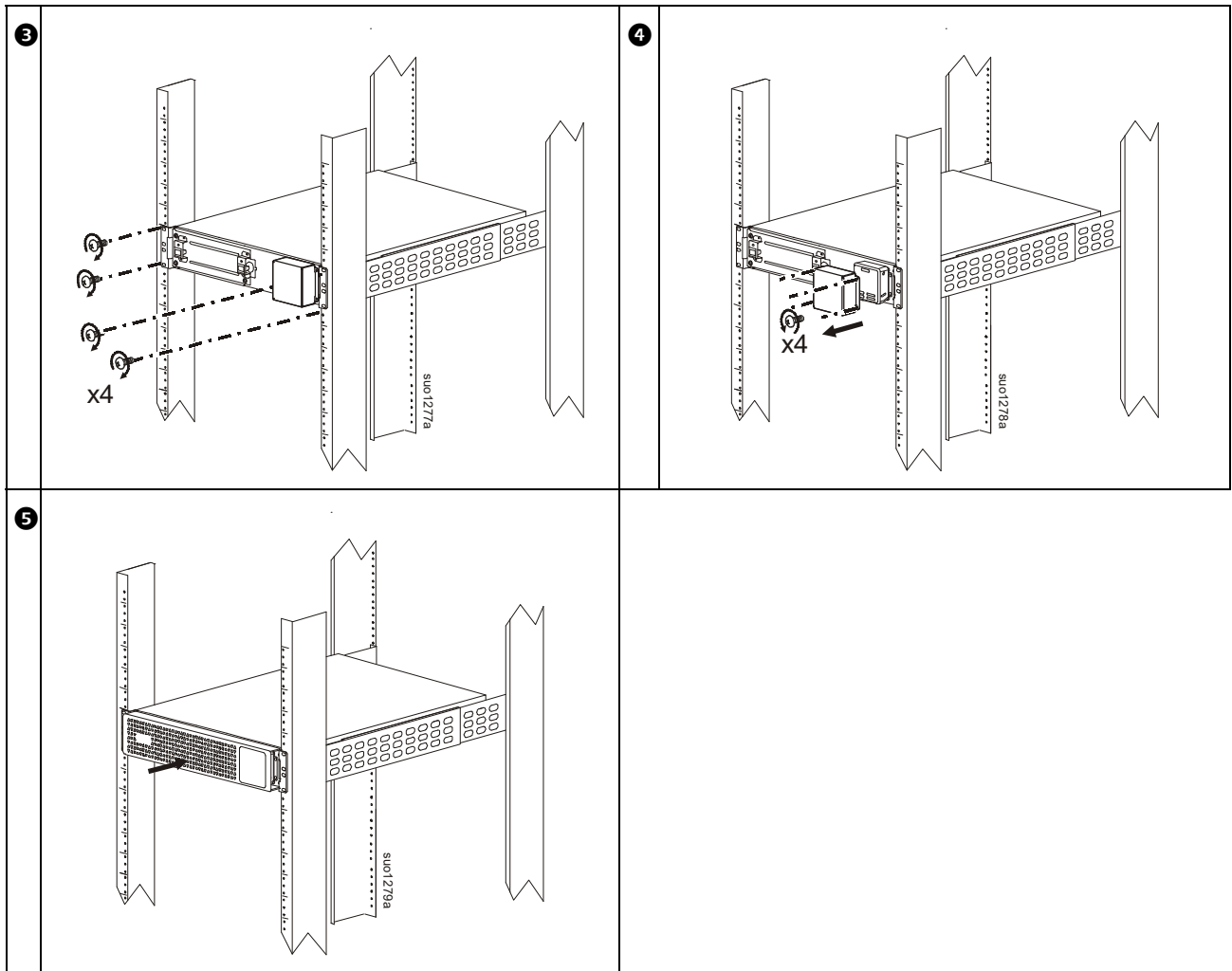

Turm -Installation

⚠ ACHTUNG

RISIKO FALLENDER AUSRÜSTUNGSTEILE

- Die Anlage ist sehr schwer.
- Halten Sie stets sichere Hebetechiken ein, die dem Gewicht der Anlage angemessen sind.

Bei Nichtbeachtung dieser Vorschrift kann es zu leichten bis mittelschweren Verletzungen kommen.

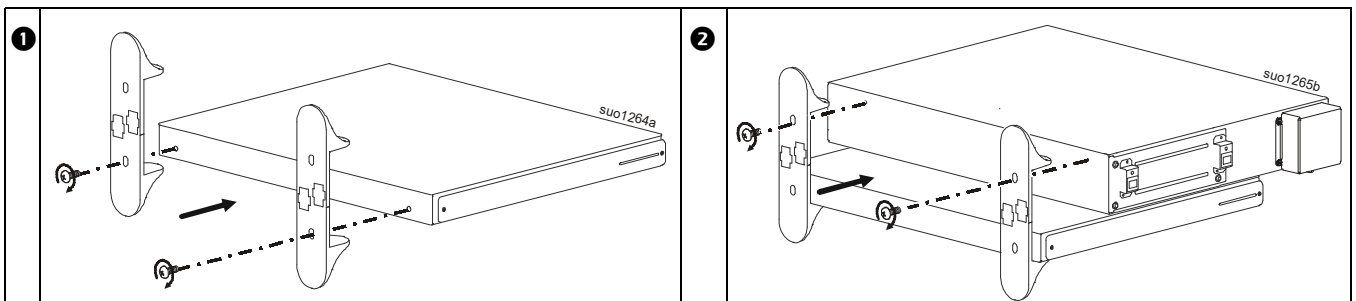

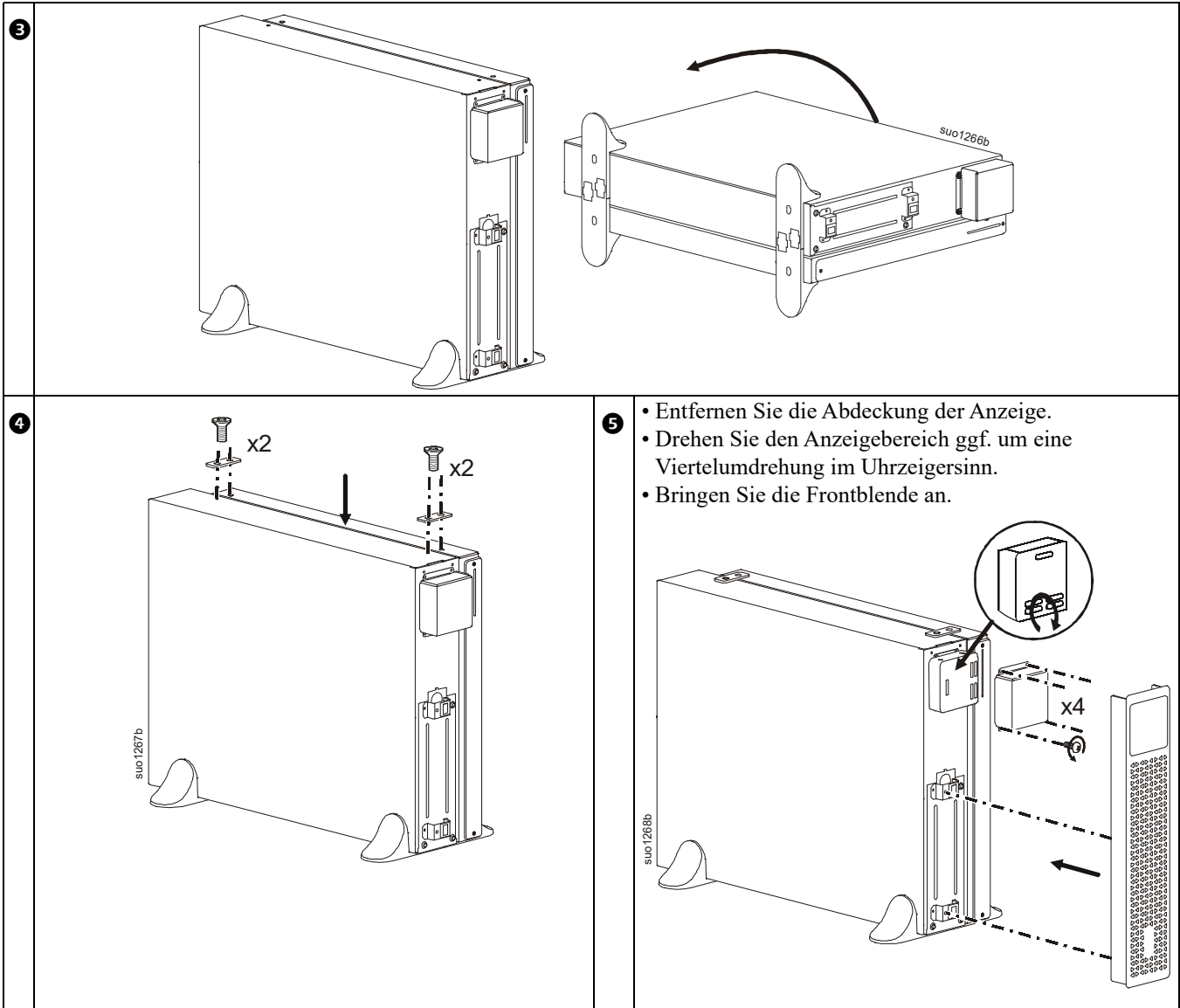

- Entfernen Sie die Abdeckung der Anzeige.
- Drehen Sie den Anzeigebereich ggf. um eine Viertelumdrehung im Uhrzeigersinn.
- Bringen Sie die Frontblende an.

HINWEIS:

- Informationen zu den Verbindungen zwischen der UPS und der XLBP finden Sie im entsprechenden XLBP-Installationshandbuch.
- Wenn mehrere Akkus in einer Aufsatzkonfiguration angeschlossen werden sollen, wenden Sie sich an den Kundendienst von APC by Schneider Electric, um das erforderliche zusätzliche Zubehör zu erhalten.

Funktionen auf der Rückseite

Hinweis: In der Tabelle “Schlüssel zur Identifikation der Rückblendenmerkmale” auf Seite 9 finden Sie eine Erläuterung zu den Grafiken der Geräterückseite in diesem Handbuch.

SRT3000UXI-LI/SRT2200UXI-LI

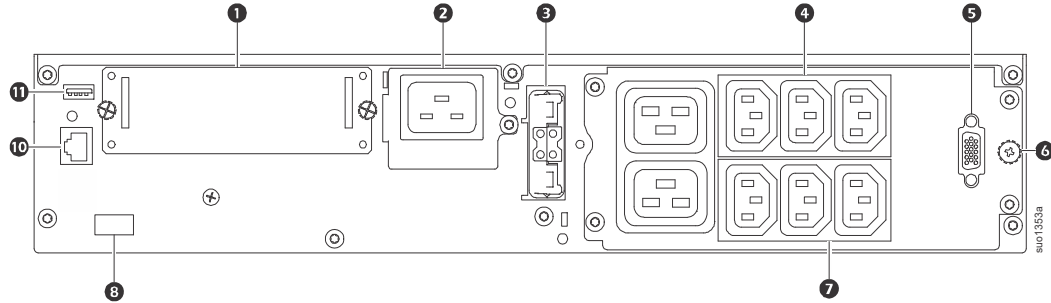

SRT3000UXI-NCLI/SRT2200UXI-NCLI

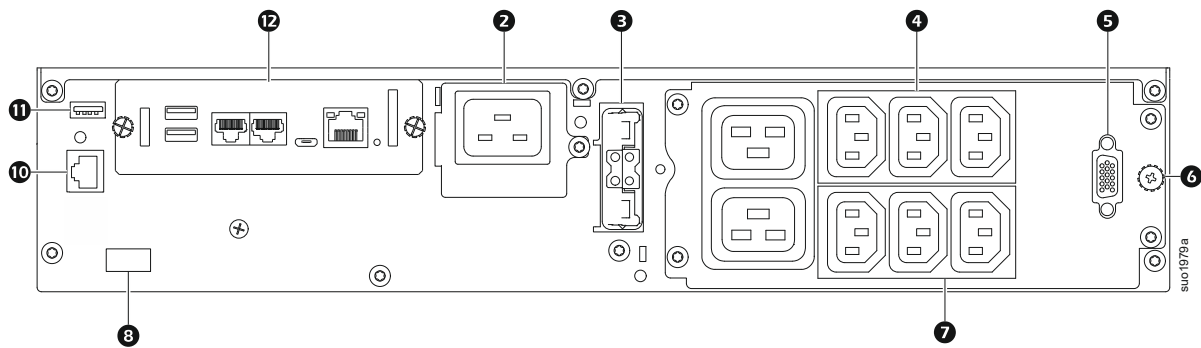

Schlüssel zur Identifikation der Rückblendenmerkmale

①	SmartSlot	Der SmartSlot kann zum Anschließen optionalen Verwaltungszubehörs verwendet werden. Hinweis: In den Modellen SRT2200/SRT3000 UXI-NCLI ist eine Netzwerkmanagementkarte vorinstalliert.
②	Wechselstromeingang	Schließen Sie die UPS an eine Netzspannungsquelle an.
③	Batteriestrom- und Signalsteckverbinder	Verwenden Sie zum Anschließen von UPS und externem Batteriepack (XLBP) das externe Batteriekabel am externen Batteriepack (XLBP). XLBPs ermöglichen eine verlängerte Laufzeit bei Stromausfällen. Die UPS erkennt automatisch bis zu 10 externe Batteriepacks.
④	Regelbare Stromausgangsgruppe 1	Schließen Sie elektronische Geräte an diese Ausgänge an.
⑤	Batteriekommunikationsanschluss (DB15)	Schließen Sie das Batteriekommunikationskabel vom XLBP an. Dies ermöglicht die Kommunikation zwischen XLBP und UPS.
⑥	Gehäuseerdungsschrauben	UPS und externe Batteriepacks (XLBP) haben Erdungsschrauben zum Anschließen der Erdungskabel. Trennen Sie die UPS vollständig von der Netzstromversorgung, bevor Sie ein Erdungskabel anschließen.
⑦	Regelbare Stromausgangsgruppe 2	Schließen Sie elektronische Geräte an diese Ausgänge an.
⑧	EPO-Anschlussleiste	Über die Anschlussleiste für die Notabschaltung (EPO) kann die UPS mit einem zentralen EPO-System verbunden werden.
⑩	Serieller Anschluss	Der serielle Anschluss dient dem Kommunizieren mit der UPS. Verwenden Sie nur Schnittstellenkits, die von APC by Schneider Electric geliefert oder empfohlen werden. Alle anderen seriellen Schnittstellenkabel passen nicht zum UPS-Anschluss.
⑪	USB-Anschluss	Der USB-Port dient entweder dem Anschließen eines Servers für native Betriebssystemkommunikation oder für Software zur Kommunikation mit der UPS.
⑫	Netzwerkmanagementkarte (NMC3)	Einzelheiten zu den Anschlüssen finden Sie im Benutzerhandbuch der vorinstallierten NMC3-Karte.

Konfiguration der UPS

Notfallabschaltfunktion anschließen

Anweisungen zum Anschluss des Notausschalters (EPO) finden Sie in der Bedienungsanleitung. Um die Bedienungsanleitung herunterzuladen, scannen Sie den QR-Code hinter der Frontblende, siehe "Position des QR-Codes für das Benutzerdokument" auf Seite 12 für Einzelheiten, oder

1. Gehen Sie zu <https://www.apc.com/us/en/country-selector>,
2. wählen Sie ihren Standort,
3. und geben Sie „Bedienungsanleitung <Modellname>“ in die Suchleiste ein.

Steuerbare Ausgangsgruppen konfigurieren

Die Ausgänge an der UPS sind in Gruppen konfiguriert. Verwenden Sie zur Nutzung der gesteuerten Ausgangsfunktionen die **Erweitert**-Menüs am Display und navigieren zu: **Hauptmenü > Konfiguration > Ausgänge > Ausgangsgruppe**.

UPS-Anzeigeschnittstelle

<p>1 EIN/AUS-Taste</p> <p>Bedeutung der Tastenbeleuchtung:</p> <ul style="list-style-type: none"> -Keine Beleuchtung: UPS und Ausgangsversorgung sind abgeschaltet -Weiße Beleuchtung: UPS und Ausgangsversorgung sind eingeschaltet -Rote Beleuchtung: UPS ist eingeschaltet, Ausgangsversorgung ist abgeschaltet 	
<p>2 Ladung-Symbol Akustischen Alarm deaktivieren/ stumm-Symbol</p>	
<p>3 UPS-Statusinformationen</p>	
<p>4 Betriebsmodus-Symbole</p>	
<p>5 ESC-Taste</p>	
<p>6 OK-Taste</p>	
<p>7 AUFWÄRTS/ABWÄRTS-Tasten</p>	
<p>8 Statussymbole der regelbaren Ausgangsgruppe</p>	
<p>9 Batteriestatussymbole</p>	

Bedienung der Anzeigeschnittstelle

Mit den AUF/AB -Tasten blättern Sie durch die Optionen. Drücken Sie die OK Taste, um die ausgewählte Option zu bestätigen. Drücken Sie die ESC -Taste, um zum vorherigen Menü zurückzukehren.

<p>Die Symbole im LCD-Display können je nach installierter Firmware-Version variieren.</p>	
	<p>Ladung-Symbol: Die geschätzte Lastkapazität (in Prozent) wird durch die Anzahl der leuchtenden Balken in der Last-Leiste angezeigt. Jeder Balken steht für 16% der Auslastung.</p>
	<p>Stumm-Symbol: Zeigt an, dass der akustische Alarm deaktiviert/stumm ist.</p>

UPS-Statusinformationen

Das Statusinformationen-Feld bietet Schlüsselinformationen zum Status der UPS.

Das **Standard**-Menü erlaubt dem Benutzer die Auswahl eines der folgenden Bildschirme. Mit den AUFWÄRTS/ABWÄRTS-Tasten blättern Sie durch die Bildschirme.



Im Menü **Erweitert** blättern Sie automatisch durch die fünf Bildschirme.

- **Eingangsspannung**
- **Ausgangsspannung**
- **Ausgangsfrequenz**
- **Last**
- **Laufzeit**





Im Falle eines UPS-Ereignisses werden Statusaktualisierungen angezeigt, die das aufgetretene Ereignis oder den Zustand definieren.

Das Display leuchtet je nach Schweregrad eines Ereignisses oder Zustandes gelb, um eine Meldung anzuzeigen und rot, um einen Alarm anzuzeigen.

Betriebsmodus-Symbole

	On-Line-Modus: Die UPS versorgt angeschlossene Geräte mit bereinigtem Netzstrom.
	Bypass-Modus: Die UPS befindet sich im Bypass -Modus und die angeschlossenen Geräte werden mit Netzstrom versorgt, solange Eingangsspannung und -frequenz innerhalb der konfigurierten Grenzwerte liegen.
	Energiesparmodus: Im Energiesparmodus wird Netzstrom direkt an die Last gesendet. Bei einem Stromausfall wird die Stromversorgung der Last bis zu 8 ms unterbrochen, während die UPS in den On-Line - oder Batterie -Modus wechselt. Bei Aktivierung des Energiesparmodus sind Geräte zu berücksichtigen, die empfindlich auf Stromschwankungen reagieren können.



UPS-Statussymbol

	Batteriemodus: Die UPS versorgt die angeschlossenen Geräte mit Batteriestrom.
	Die UPS hat einen internen Fehler in der Batterie entdeckt. Befolgen Sie die Bildschirmanweisungen.
	Die UPS hat einen kritischen Fehler in der Batterie entdeckt. Die Batterie nähert sich dem Ende ihrer Lebensdauer und ist auszutauschen.
	Gibt einen UPS-Alarm an, der Ihre Aufmerksamkeit erfordert.

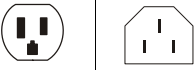
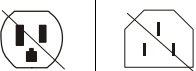
Symbole regelbarer Ausgangsgruppen

	Stromversorgung von regelbaren Ausgangsgruppen verfügbar: Die Nummer neben dem Symbol identifiziert die spezifischen Ausgangsgruppen, bei denen Stromversorgung verfügbar ist. Das blinkende Symbol weist darauf hin, dass die Ausgangsgruppe mit Verzögerung von AUS auf EIN geschaltet wird.
	Stromversorgung von regelbaren Ausgangsgruppen nicht verfügbar: Die Nummer neben dem Symbol identifiziert die spezifischen Ausgangsgruppen, bei denen keine Stromversorgung verfügbar ist. Das blinkende Symbol weist darauf hin, dass die Ausgangsgruppe mit Verzögerung von EIN auf AUS geschaltet wird.

Batteriestatussymbole

	Batterieladestatus: Zeigt den Batterieladestatus an.
	Batterieladung erfolgt: Zeigt an, dass die Batterie geladen wird.

Menüübersicht

Die Anzeige hat **Standard-** und **erweiterte** Menübildschirme. Bei der ersten Installation wird ausgewählt, ob die **Standard-** oder die **erweiterten** Menüs angezeigt werden. Diese Auswahl kann jederzeit über das Menü **Konfiguration** geändert werden.

In den **Standard-**Menüs finden Sie besonders häufig verwendete Funktionen.

Die **erweiterten** Menüs bieten zusätzliche Optionen.

Hinweis: Die Menüanzeigen können je nach Modell und Firmware-Version variieren.

Einzelheiten zur Menükonfiguration finden Sie in der UPS-Bedienungsanleitung.

LCD-Display-Winkelanpassung

Der Winkel des LCD-Displays kann zum einfachen Betrachten der angezeigten Meldungen angepasst werden.

1. Entfernen Sie die Frontblende.
2. Suchen Sie die Taste an der Unterseite des Bildschirms.
3. Drücken Sie die Taste, und schieben Sie die Unterseite des LCD-Bildschirms heraus. Wenn der Bildschirm den maximalen Winkel erreicht, ist ein Klickgeräusch zu vernehmen.

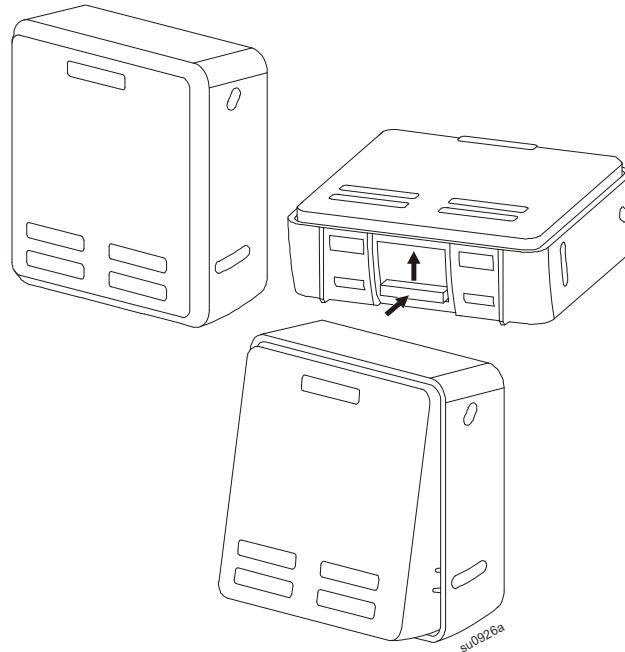

Position des QR Codes für das Benutzerdokument

The QR Code for downloading the user documents is located behind the front bezel.

1. Öffnen Sie die Frontblende.
2. Scannen Sie den QR-Code.
3. Klicken Sie auf „Dokumentation“.
4. Klicken Sie auf „Asset Lifecycle Documents“.
5. Klicken Sie auf das gewünschte Dokument.

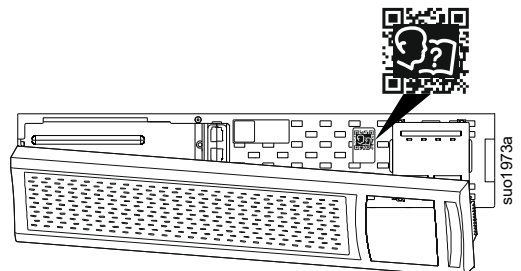

Informationen zu Kundendienst und Garantie finden Sie auf der Website von APC by Schneider Electric unter www.apc.com.