



by Schneider Electric

# Manuale utente della Serie Easy UPS On-Line SRV1KI, SRV2KI, SRV3KI SRV1KRI, SRV2KRI, SRV3KRI

## Importanti istruzioni sulla sicurezza

Leggere attentamente le istruzioni e osservare l'apparecchiatura per migliorare la conoscenza del dispositivo prima di installarlo, utilizzarlo o sottoporlo a manutenzione. Nel presente documento o nell'apparecchiatura possono apparire i seguenti messaggi speciali per avvertire di potenziali pericoli o per richiamare l'attenzione su informazioni che chiariscono o semplificano una procedura.



L'aggiunta di questo simbolo a un'etichetta di sicurezza di pericolo o avvertenza indica che esiste il pericolo di scossa elettrica che può provocare lesioni personali nel caso di mancata osservanza delle istruzioni.



Questo è il simbolo di allarme di sicurezza. Viene utilizzato per avvertire della possibilità di lesioni personali. Rispettare tutti i messaggi di sicurezza che seguono questo simbolo per evitare possibili lesioni o morte.

### ⚠ PERICOLO

**PERICOLO** indica una situazione di pericolo che, se non evitata, **provoca** morte o gravi lesioni.

### ⚠ AVVERTENZA

**AVVERTENZA** indica una situazione di pericolo che, se non evitata, **potrebbe** provocare morte o gravi lesioni.

### ⚠ ATTENZIONE

**ATTENZIONE** indica una situazione di pericolo che, se non evitata, **potrebbe provocare** lesioni leggere o moderate.

### CXXKJQ

**CXXKJQ** si riferisce a pratiche non correlata a lesioni fisiche.

## Linee guida per utilizzare il prodotto

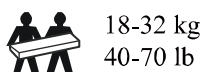

Per applicazioni aziendali professionali – Non per uso da parte dei consumatori

# Informazioni di carattere generale e per la sicurezza

Ispezionare il contenuto della confezione alla consegna. Informare il vettore e il rivenditore qualora si riscontrino danni.

## Prima di installare l'UPS, leggere la Guida per la sicurezza.

- L'UPS è stato progettato esclusivamente per l'uso in ambienti chiusi.
- Non esporre questo UPS alla luce diretta del sole, al contatto con liquidi o a eccessiva polvere o umidità.
- Non utilizzare l'UPS accanto a finestre o porte aperte.
- Verificare che le prese d'aria sull'UPS non siano bloccate. Controllare che vi sia spazio sufficiente per una ventilazione adeguata.

**Nota:** Lasciare uno spazio minimo di 20 cm su tutti i quattro lati dell'UPS.

- I fattori ambientali influiscono sulla durata della batteria. Temperature ambiente elevate, alimentazione di rete di scarsa qualità nonché scariche frequenti riducono la durata della batteria. Seguire le raccomandazioni del produttore della batteria.

## Sicurezza elettrica

- Collegare il cavo dell'UPS a una presa a muro. Non utilizzare protezioni da sovratensioni o prolunghie.
- Quando non è possibile verificare la messa a terra, scollegare l'apparecchiatura dalla presa di alimentazione elettrica prima di installarla o collegarla ad altre apparecchiature. Ricollegare il cavo di alimentazione solamente dopo aver eseguito tutti gli altri collegamenti.
- Il collegamento al circuito di derivazione (rete) deve essere effettuato da un elettricista qualificato.
- Il conduttore di terra protettivo dell'UPS trasporta la corrente di dispersione dalle periferiche di carico (attrezzatura per computer). Come parte del circuito di derivazione che alimenta l'UPS, è necessario installare un filo di terra isolato. Il filo di terra deve essere identico per dimensioni e materiale isolante ai fili dell'alimentazione del circuito di derivazione, sia dotati che privi di massa. Il filo deve essere di colore verde, con o senza striscia gialla.
- Il filo di terra deve essere collegato alla terra dell'apparecchiatura; se alimentato da un sistema di derivazione separato, deve invece essere collegato al trasformatore di alimentazione o al gruppo motore generatore.
- La lunghezza del cavo di uscita non deve superare 10 m.

## Sicurezza delle batterie

### **⚠ ATTENZIONE**

#### **RISCHIO DI GAS DI IDROGENO SOLFORATO E FUMO ECCESSIVO**

- Sostituire la batteria almeno ogni 5 anni oppure alla fine della sua vita utile, a seconda di quale situazione si verifichi per prima.
- Sostituire immediatamente la batteria quando l'UPS indica che è necessario sostituirla.
- Sostituire le batterie con altre nella stessa quantità e dello stesso tipo installate originariamente nell'apparecchiatura.
- Sostituire immediatamente la batteria quando l'UPS indica una condizione di surriscaldamento della batteria oppure in caso di perdite di elettroliti. Spegnerne l'UPS, scollegarlo dall'ingresso CA e scollegare le batterie. Non utilizzare l'UPS fino alla sostituzione delle batterie.
- \*Sostituire tutti i moduli batteria (inclusi i moduli nei pacchi batteria esterni) più vecchi di un anno, quando si installano ulteriori pacchi batteria o si sostituiscono i moduli batteria.

**Il mancato rispetto di queste istruzioni potrebbe provocare lesioni e danni moderate o minori all'apparecchiatura.**

- \* Contattare l'assistenza clienti internazionale di APC by Schneider Electric per determinare l'età dei moduli batteria installati.
- La manutenzione delle batterie sostituibili dall'utente deve essere effettuata o supervisionata da personale esperto in materia e a conoscenza di tutte le necessarie precauzioni. Il personale non autorizzato deve tenersi lontano dalle batterie. In tal caso, le batterie non possono essere sostituite dall'utente.
- APC by Schneider Electric utilizza batterie senza bisogno di manutenzione sigillate agli acidi di piombo. In caso di utilizzo normale, non vi è contatto con i componenti interni delle batterie. Sovraccarico, surriscaldamento o uso improprio delle batterie possono causare una scarica di elettrolito della batteria,
- **ATTENZIONE:** Non eliminare le batterie gettandole nelle fiamme. Altrimenti, potrebbero esplodere.
- **ATTENZIONE:** Non aprire o tagliare le batterie. Il materiale rilasciato è dannoso per la cute e gli occhi. ed è tossico.
- **ATTENZIONE:** Le batterie possono presentare il rischio di scariche elettriche e alte correnti di cortocircuito. Quando si maneggiano le batterie, osservare le seguenti precauzioni:
  - Scollegare la sorgente di ricarica prima di collegare o scollegare i terminali delle batterie.
  - Non indossare oggetti metallici inclusi orologi e anelli.
  - Non appoggiare strumenti o componenti metallici sulle batterie.
  - Utilizzare attrezzi con manici isolati.

- Indossare guanti e stivali di gomma.
- Determinare se la batteria è messa a terra inavvertitamente o intenzionalmente. Il contatto con qualsiasi parte di una batteria a terra può causare scosse elettriche e ustioni causate da corrente di cortocircuito. Tali rischi possono essere ridotti se si rimuove la messa a terra durante l'installazione e la manutenzione da parte di personale qualificato.
- Le batterie guaste possono raggiungere temperature che superano le soglie di ustione per le superfici che possono essere toccate.

## Avvertenza sulla radiofrequenza

Questo prodotto è un UPS di categoria C2 per IEC 62040-2. In un'area abitata, questo prodotto può causare interferenze radio; in tal caso l'utente dovrà prendere precauzioni aggiuntive.

## Descrizione del prodotto

Electric Easy UPS di APC by Schneider Electric è un gruppo di continuità (UPS) a elevate prestazioni. L'UPS consente di proteggere le attrezzature elettroniche da blackout, abbassamento di tensione, sottotensione, sovratensione, piccole fluttuazioni e disturbi di grandi dimensioni. L'UPS fornisce anche una batteria di backup che alimenta le attrezzature collegate finché la corrente elettrica torna a livelli normali, oppure finché si scarica la batteria.





Il presente Manuale dell'utente è disponibile sul sito Web di APC by Schneider Electric all'indirizzo [www.apc.com](http://www.apc.com).

## Contenuto della confezione

**Prima di installare l'UPS, leggere la Guida per la sicurezza.**

Il materiale d'imballo è riciclabile; conservarlo per l'eventuale riutilizzo o smaltirlo in modo appropriato.

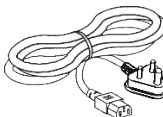
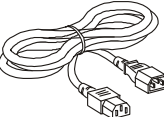
Elementi comuni a tutti i modelli

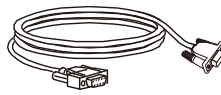
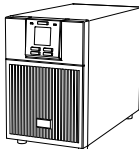
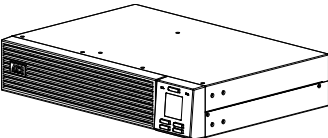
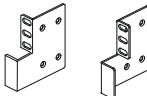
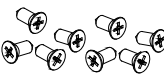
 (1) Manuale dell'utente	 (1) Arresto seriale PowerChute™	 (1*) Cavo di alimentazione di rete	 (1**) Cavo di uscita	 (1) Cavo USB	 (1) Cavo RS-232
<b>Modello a torretta</b>	<b>Modelli per il montaggio a rack</b>				
 (1) UPS	 (1) UPS	 (2) Staffa per il montaggio su rack		 (8) Viti a testa piana	

\*: consultare la tabella seguente.

\*\* : solo per modelli con uscita IEC (10 A).

**NOTA:** Il modello e i numeri di serie sono riportati su una piccola etichetta situata sul coperchio superiore e pannello posteriore.

Grado UPS	-Modelli presa IEC	-Modelli presa BR	-Modelli presa AR
<b>1000 VA</b>	Da spina SCHUKO a IEC C13, 1,5 metri	Da spina NBR14136 brasiliana a IEC C13, 1,8 metri	Da spina IRAM 2073 argentina a IEC C13, 1,8 metri
<b>2000 VA</b>	Da spina SCHUKO a IEC C13, 1,5 metri	Da spina NBR14136 brasiliana a IEC C13, 1,8 metri	Da spina IRAM 2073 argentina a IEC C13, 1,8 metri
<b>3000 VA</b>	Da spina SCHUKO a IEC C19, 1,8 metri	Da spina NBR14136 brasiliana a IEC C19, 1,8 metri	Da spina IRAM 2073 argentina a IEC C19, 1,8 metri

## Accessori opzionali

Per gli accessori opzionali, fare riferimento al sito Web di APC by Schneider Electric all'indirizzo [www.apc.com](http://www.apc.com).

# Specifiche

## Specifiche ambientali

### AVVISO

#### RISCHIO DI DANNI ALLE APPARECCHIATURE PROTETTE

- L'UPS è solo per uso interno.
- La superficie di installazione deve essere solida per sostenere il peso dell'UPS.
- Non utilizzare l'UPS in ambienti eccessivamente polverosi o in condizioni di temperatura o umidità non comprese nei limiti specificati.

**Il mancato rispetto di queste istruzioni potrebbe provocare danni all'apparecchiatura.**

Temperatura	Durante l'uso	Carico nominale da 0° a 40°C Da 40 a 50 °C con carico declassato	L'unità è stata progettata esclusivamente per l'uso in ambienti chiusi. Collocarla su una superficie sufficientemente solida da sorreggerne il peso. Non utilizzare l'UPS in ambienti eccessivamente polverosi o in condizioni di temperatura o umidità non comprese nei limiti specificati. <b>Nota:</b> Caricare i moduli batteria ogni sei mesi durante l'immagazzinaggio.
	Durante l'immagazzinamento	Da -20 a 60 °C	
Altitudine	Durante l'uso	0 - 2.000 m: funzionamento normale > 2.000 m: Il carico si riduce a 1% con un incremento di altezza di ogni 100 m > 3.000 m: L'UPS non funziona	
	Durante l'immagazzinamento	0 - 15.000 m	
Umidità		Da 0 a 95% di umidità relativa, senza condensa	
Codice di protezione internazionale		IP20	
Tipo di sistema di alimentazione elettrica		TT e TN	
Livello di inquinamento		2	
Categoria di sovratensione		II	
Standard applicabili		IEC 62040-1	

## Caratteristiche fisiche

### Modello a torretta

Modello di UPS	SRV1KI	SRV2KI	SRV3KI
<b>Dimensioni con imballaggio</b> Larghezza x Altezza x Profondità	235 x 330 x 365 mm (9,25 x 12,99 x 14,37 in.)	235 x 355 x 525 mm (9,25 x 13,98 x 20,67 in.)	325 x 465 x 565 mm (12,8 x 18,31 x 22,24 in.)
<b>Dimensioni senza imballaggio</b> Larghezza x Altezza x Profondità	145 x 223 x 288 mm (5,7 x 8,78 x 11,34 in.) *D1 = 256 mm (10,8 in.), * D2 = 348 mm (13,7 in.)	145 x 238 x 400 mm (5,7 x 9,37 x 15,75 in.) *D1 = 363 mm (14,3 in.), * D2 = 460 mm (18,1 in.)	190 x 336 x 425 mm (7,5 x 13,2 x 16,7 in.) *D1 = 393 mm (15,5 in.), * D2 = 495 mm (19,5 in.)
<b>Peso con imballaggio</b>	10,6 kg (23,37 lbs)	18,1 kg (39,90 lbs)	27,6 kg (60,85 lbs)
<b>Peso senza imballaggio</b>	9,3 kg (20,50 lbs)	16,8 kg (37,04 lbs)	25,3 kg (55,78 lbs)

### Modelli per il montaggio a rack

Modello di UPS	SRV1KRI	SRV2KRI	SRV3KRI
<b>Dimensioni con imballaggio</b> Larghezza x Altezza x Profondità	455 x 218 x 550 mm (17,9 x 8,6 x 21,7 in.)	550 x 218 x 700 mm (21,7 x 8,6 x 27,56 in.)	570 x 228 x 794 mm (22,4 x 9,0 x 31,3 in.)
<b>Dimensioni senza imballaggio</b> Larghezza x Altezza x Profondità	438 x 86 x 312 mm (17,24 x 3,4 x 12,3 in.) *D1 = 280 mm (11,0 in.), * D2 = 372 mm (14,6 in.)	438 x 86 x 462 mm (17,24 x 3,4 x 18,2 in.) *D1 = 430 mm (16,9 in.), * D2 = 522 mm (20,6 in.)	438 x 86 x 632 mm (17,24 x 3,4 x 24,9 in.) *D1 = 600 mm (23,6 in.), * D2 = 702 mm (27,6 in.)
<b>Peso con imballaggio</b>	13,9 kg (30,64 lbs)	22,7 kg (50,04 lbs)	31,2 kg (68,78 lbs)
<b>Peso senza imballaggio</b>	10,6 kg (23,37 lbs)	18,7 kg (41,23 lbs)	26,6 kg (58,64 lbs)

\* Dettagli di D1 e D2

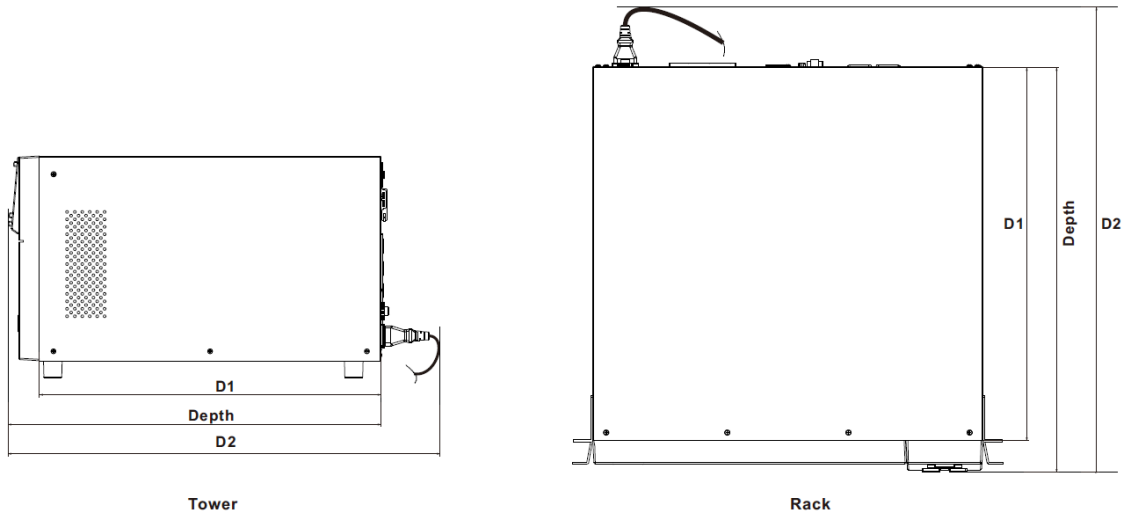

**Specifiche di ingresso/uscita**

Modello di UPS		SRV1KI SRV1KRI	SRV2KI SRV2KRI	SRV3KI SRV3KRI
<b>Ingresso</b>	Tensione	230 V c.c. (valore nominale)		
	Frequenza	40 – 70 Hz		
	Intervallo di tensione di ingresso (carico del 100%)	160 V c.a. – 280 V c.a.		
	Intervallo di tensione di ingresso (carico del 40%)	110 V c.a. – 285 V c.a.		
	Fattore di potenza in ingresso (carico resistivo del 100%)	≥0,95		
	Protezione in ingresso	Interruttore automatico di ingresso		
<b>Uscita</b>	Capacità UPS	1000 VA / 800 W	2000 VA / 1600 W	3000 VA / 2400 W
	Tensione nominale di uscita	230 V c.a.		
	Altre tensioni programmabili	220 V c.a., 240 V c.a.		
	Efficienza a carico nominale	88% max.		
	Regolazione della tensione di uscita	±1% statico		
	Distorsione di tensione in uscita	<ul style="list-style-type: none"> <li>• 3% max. per carico lineare completo,</li> <li>• 6% max. per carico lineare e non lineare completo (100% VA, 0,9 PF)</li> <li>• 15% per gli ultimi 60 secondi del tempo di backup (a carico pieno solo per la batteria interna)</li> </ul>		
	Frequenza in batteria	50 Hz ± 0,5% o 60 Hz ± 0,5%		
	Frequenza – Modalità c.a.	50 Hz ± 3 Hz o 60 Hz ± 3 Hz		
	Fattore di cresta	3:1		
	Forma d'onda	Onda sinusoidale		
	Corrente di cortocircuito	90 A RMS, 800 A di picco		
	Collegamento in uscita	Fare riferimento alle caratteristiche del pannello posteriore		
	Bypass	Bypass interno, intervallo da 184 V CA a 253 V CA (+/-5%)		

## Batteria

Modello di UPS	SRV1KI SRV1KRI	SRV2KI SRV2KRI	SRV3KI SRV3KRI
Tipo di batteria	Batteria al piombo ermetica, senza manutenzione, regolata tramite valvola (SMF- VRLA)		
Modulo batteria di ricambio	APCRBCV203 (Torretta) APCRBCV200 (Rack)	APCRBCV204 (Torretta) APCRBCV201 (Rack)	APCRBCV205 (Torretta) APCRBCV202 (Rack)
Numero di moduli batteria	Modulo batteria 1		
Tensione di ogni modulo batteria	24 V	48 V	72 V
Tensione totale dell'UPS	24 V	48 V	72 V
Valore nominale Ah	9 Ah per modulo batteria		

### ANNOTAZIONI:

Per le istruzioni sull'installazione, consultare il manuale utente appropriato della batteria di ricambio.





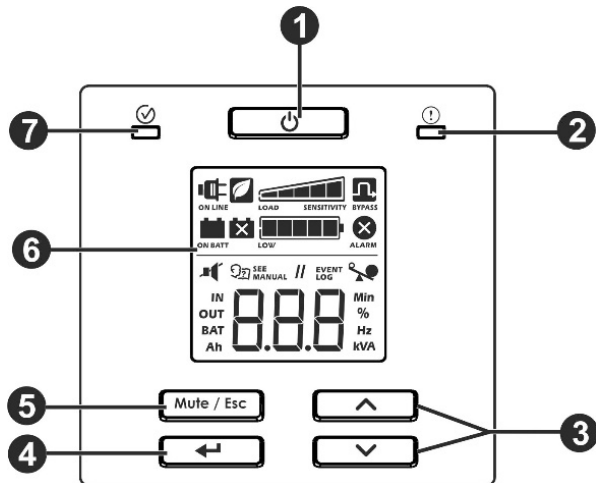





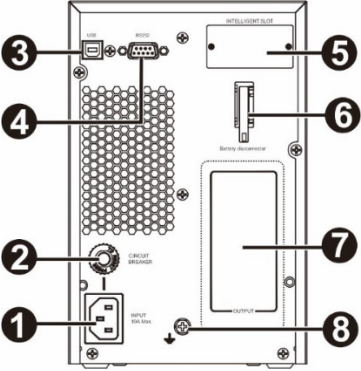
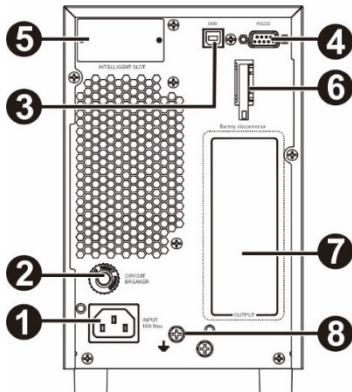
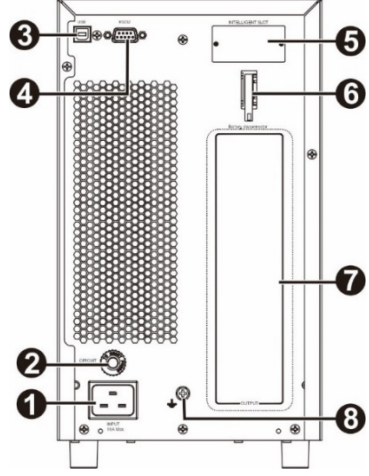



















Per ulteriori informazioni sulla sostituzione delle batterie, rivolgersi al proprio rivenditore oppure visitare il sito Web di APC by Schneider Electric all'indirizzo [www.apc.com](http://www.apc.com).

## Display del pannello frontale



①	Pulsante di attivazione/disattivazione alimentazione dell'UPS
②	LED di allarme
③	Pulsanti Su/Giù
④	Pulsante INVIO
⑤	Pulsante DISATTIVAZIONE DELL'AUDIO/ESC
⑥	Display LCD
⑦	Status LED (LED di stato)

# Caratteristiche del pannello posteriore

SRV1KI	SRV2KI	SRV3KI																									
																											
<table border="1" style="width: 100%; border-collapse: collapse;"> <thead> <tr> <th style="width: 20%;">Modello</th> <th style="width: 80%;">Tipo di uscita e quantità</th> </tr> </thead> <tbody> <tr> <td>SRV1KI</td> <td> x 3</td> </tr> <tr> <td>SRV1KI-AR</td> <td> x 3</td> </tr> <tr> <td>SRV1KI-BR</td> <td> x 3</td> </tr> </tbody> </table>	Modello	Tipo di uscita e quantità	SRV1KI	 x 3	SRV1KI-AR	 x 3	SRV1KI-BR	 x 3	<table border="1" style="width: 100%; border-collapse: collapse;"> <thead> <tr> <th style="width: 20%;">Modello</th> <th style="width: 80%;">Tipo di uscita e quantità</th> </tr> </thead> <tbody> <tr> <td>SRV2KI</td> <td> x 4</td> </tr> <tr> <td>SRV2KI-AR</td> <td> x 3</td> </tr> <tr> <td>SRV2KI-BR</td> <td> x 4</td> </tr> </tbody> </table>	Modello	Tipo di uscita e quantità	SRV2KI	 x 4	SRV2KI-AR	 x 3	SRV2KI-BR	 x 4	<table border="1" style="width: 100%; border-collapse: collapse;"> <thead> <tr> <th style="width: 20%;">Modello</th> <th style="width: 80%;">Tipo di uscita e quantità</th> </tr> </thead> <tbody> <tr> <td rowspan="2">SRV3KI</td> <td> x 6</td> </tr> <tr> <td> x 1</td> </tr> <tr> <td>SRV3KI-AR</td> <td> x 4</td> </tr> <tr> <td>SRV3KI-BR</td> <td> x 4</td> </tr> </tbody> </table>	Modello	Tipo di uscita e quantità	SRV3KI	 x 6	 x 1	SRV3KI-AR	 x 4	SRV3KI-BR	 x 4
Modello	Tipo di uscita e quantità																										
SRV1KI	 x 3																										
SRV1KI-AR	 x 3																										
SRV1KI-BR	 x 3																										
Modello	Tipo di uscita e quantità																										
SRV2KI	 x 4																										
SRV2KI-AR	 x 3																										
SRV2KI-BR	 x 4																										
Modello	Tipo di uscita e quantità																										
SRV3KI	 x 6																										
	 x 1																										
SRV3KI-AR	 x 4																										
SRV3KI-BR	 x 4																										

<b>1</b>	Ingresso c.a.	<b>6</b>	Connettore della batteria
<b>2</b>	Interruttore automatico di ingresso	<b>7</b>	Gruppo di prese (fare riferimento al tipo di uscita e alla quantità nel lato inferiore)
<b>3</b>	Porta USB		
<b>4</b>	RS-232	<b>8</b>	Vite di messa a terra
<b>5</b>	Slot per scheda smart		



SRV1KRI		<table border="1"> <tr> <th>Modello</th> <th>Tipo di uscita e quantità</th> </tr> <tr> <td>SRV1KRI</td> <td> x 3</td> </tr> <tr> <td>SRV1KRI-AR</td> <td> x 3</td> </tr> <tr> <td>SRV1KRI-BR</td> <td> x 3</td> </tr> </table>	Modello	Tipo di uscita e quantità	SRV1KRI	x 3	SRV1KRI-AR	x 3	SRV1KRI-BR	x 3	
Modello	Tipo di uscita e quantità										
SRV1KRI	x 3										
SRV1KRI-AR	x 3										
SRV1KRI-BR	x 3										
SRV2KRI		<table border="1"> <tr> <th>Modello</th> <th>Tipo di uscita e quantità</th> </tr> <tr> <td>SRV2KRI</td> <td> x 4</td> </tr> <tr> <td>SRV2KRI-AR</td> <td> x 3</td> </tr> <tr> <td>SRV2KRI-BR</td> <td> x 4</td> </tr> </table>	Modello	Tipo di uscita e quantità	SRV2KRI	x 4	SRV2KRI-AR	x 3	SRV2KRI-BR	x 4	
Modello	Tipo di uscita e quantità										
SRV2KRI	x 4										
SRV2KRI-AR	x 3										
SRV2KRI-BR	x 4										
SRV3KRI		<table border="1"> <tr> <th>Modello</th> <th>Tipo di uscita e quantità</th> </tr> <tr> <td rowspan="2">SRV3KRI</td> <td> x 6</td> </tr> <tr> <td> x 1</td> </tr> <tr> <td>SRV3KRI-AR</td> <td> x 3</td> </tr> <tr> <td>SRV3KRI-BR</td> <td> x 4</td> </tr> </table>	Modello	Tipo di uscita e quantità	SRV3KRI	x 6	x 1	SRV3KRI-AR	x 3	SRV3KRI-BR	x 4
Modello	Tipo di uscita e quantità										
SRV3KRI	x 6										
	x 1										
SRV3KRI-AR	x 3										
SRV3KRI-BR	x 4										

<b>1</b>	Ingresso c.a.	<b>5</b>	Slot per scheda smart
<b>2</b>	Interruttore automatico di ingresso	<b>6</b>	Gruppo di prese (fare riferimento al tipo di uscita e alla quantità nel lato destro)
<b>3</b>	Porta USB		
<b>4</b>	RS-232	<b>7</b>	Vite di messa a terra

### Connettori principali

 <b>USB</b>	 <b>Porta seriale</b>	 <b>Slot per scheda smart</b>	<p>Il gruppo di continuità consente l'utilizzo di software per la gestione dell'alimentazione e di kit d'interfaccia.  <b>Utilizzare esclusivamente kit interfaccia forniti o approvati da Schneider Electric.</b></p>
 <b>Connettore batteria (solo per modelli a torretta)</b>			<p>Il presente UPS è dotato di una batteria interna. Per le batterie senza collegamento quando l'UPS viene fornito dalla fabbrica. Prima di accendere l'UPS. Collegare la batteria sollevando la maniglia, quindi spingendola nell'unità.</p>



# Installazione con montaggio su rack

## ⚠ ATTENZIONE

### RISCHIO DI CADUTA OGGETTI

- L'apparecchiatura è pesante. Adottare sempre tecniche di sollevamento sicure e adeguate al peso dell'apparecchio.
- Utilizzare sempre il numero di viti consigliato per fissare le staffe all'UPS.
- Utilizzare sempre il numero di viti consigliato per fissare l'UPS al rack.
- Installare sempre l'UPS alla base del rack.
- Installare sempre il pacco batteria esterno sotto l'UPS in un rack.

**La mancata osservanza di queste istruzioni potrebbe provocare danni all'apparecchiatura e lesioni moderate o minori.**

- Prima di installare l'UPS e il pacco batteria nell'armadio rack da 19 pollici, assicurarsi che il rack sia già dotato di un ripiano.
- Assicurarsi che il ripiano installato possa sopportare il peso dell'UPS e/o del pacco batteria. In caso contrario, installare un accessorio del kit rail opzionale **SRVRK1** che può essere acquistato separatamente.

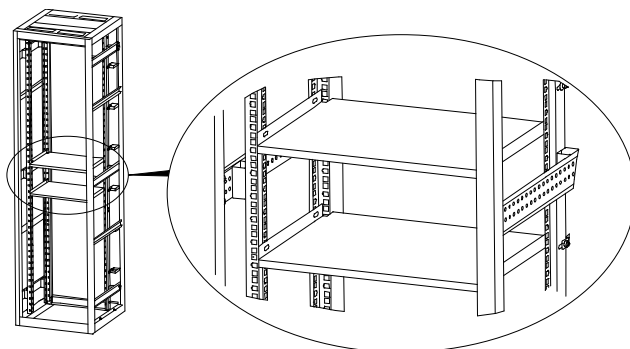

Fare riferimento alla tabella di seguito per installare l'UPS e il pacco batteria nell'armadio rack da 19".

Sollevare il modulo UPS e farlo scorrere nell'armadio rack. Fissare il modulo UPS al rack con viti, dadi e rondelle (non forniti nella confezione) attraverso le staffe di montaggio nelle guide.

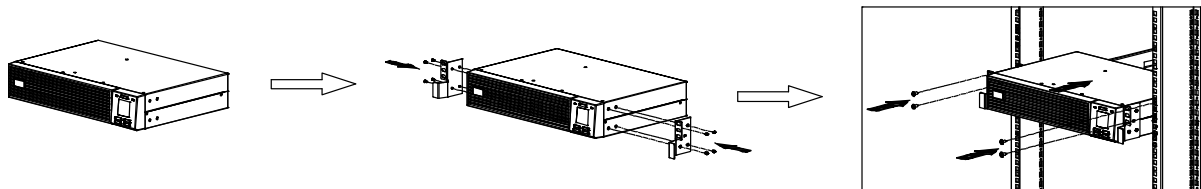

## Impostazioni di avvio

### Collegamento della batteria

L'UPS su rack viene fornito con la batteria interna scollegata.

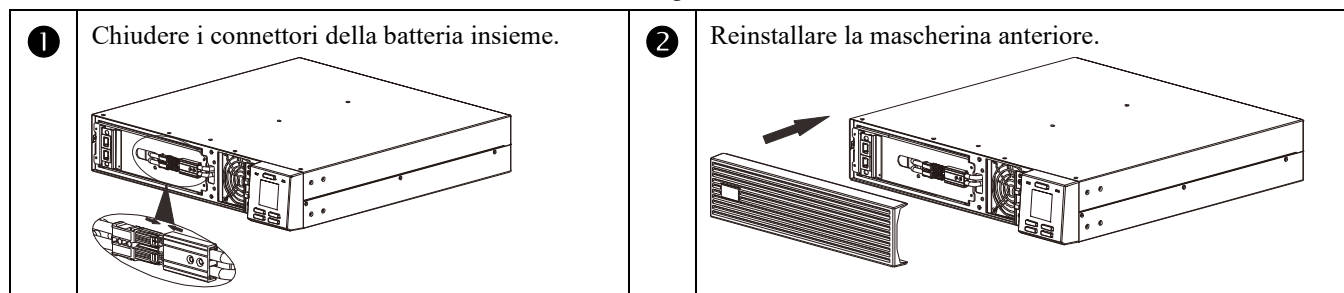

Per i modelli a torretta, collegare la batteria sollevando la maniglia, quindi spingendola nell'unità.

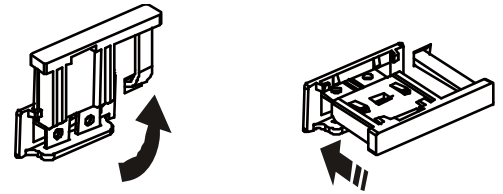

## Collegamento della corrente e dell'attrezzatura al gruppo di continuità

### ⚠ ATTENZIONE

#### RISCHIO DI SCOSSE ELETTRICHE

- È necessario affidare le operazioni di tipo elettrico ad un elettricista qualificato.
- Scollegare l'alimentazione dall'apparecchiatura prima di eseguire delle operazioni su di essa. Eseguire procedure di blocco/identificazione.
- Non indossare oggetti di bigiotteria quando si lavora con le apparecchiature elettriche.

**Il mancato rispetto di queste istruzioni potrebbe provocare lesioni e danni moderate o minori all'apparecchiatura.**

1. Collegare le apparecchiature al gruppo di continuità. Evitare di ricorrere a una prolunga.
2. Collegare l'alimentazione di ingresso all'UPS.
3. Accendere l'alimentazione di ingresso. Quindi, il pannello del display dell'UPS si illumina quando è disponibile l'alimentazione.

## Avvio del gruppo di continuità

Premere il pulsante ON/OFF situato sulla parte anteriore dell'UPS.

- La batteria si carica al 90% della capacità di esercizio durante le prime cinque ore di funzionamento normale.
- Durante questo periodo di carica iniziale la batteria **non** funziona al massimo della propria capacità.

## Avvio a freddo dell'UPS

Utilizzare la funzione di avvio a freddo per alimentare le attrezzature collegate utilizzando le batterie dell'UPS.

Premere il pulsante di accensione/spegnimento. Quindi, il pannello del display si illumina. Premere di nuovo il pulsante DI ACCENSIONE/SPEGNIMENTO per fornire alimentazione a batteria alle apparecchiature collegate.

## Collegamento e installazione del software di gestione PowerChute™

Easy UPS online è dotato di software di gestione PowerChute™ per un arresto non sorvegliato del sistema operativo, il monitoraggio dell'UPS, il controllo dell'UPS e la segnalazione dell'energia. Il seguente schema è una rappresentazione di un'installazione tipica del server.

1. Collegare il cavo USB dal retro dell'UPS al dispositivo protetto, ad esempio un server.  
**Nota:** è necessario un driver USB per comunicare con PowerChute tramite USB. Per ulteriori informazioni, consultare l'articolo della Knowledge Base FAQ000223363 sul sito Web di APC (<https://www.apc.com/us/en/faqs/home>).

2. Per un server o un altro dispositivo con un sistema operativo, scaricare e installare l'ultima versione di PowerChute Serial Shutdown da <https://www.apc.com/pcss>. In caso di interruzione prolungata dell'alimentazione, PowerChute Serial Shutdown supporta l'arresto regolare.  
**Nota:** PowerChute è un'applicazione solo a 64 bit e non può essere installato su un sistema operativo a 32 bit.

3. Una porta seriale integrata è inoltre disponibile per ulteriori opzioni di comunicazione con un cavo seriale.  
**Nota:** RS232 e USB non possono essere utilizzati contemporaneamente

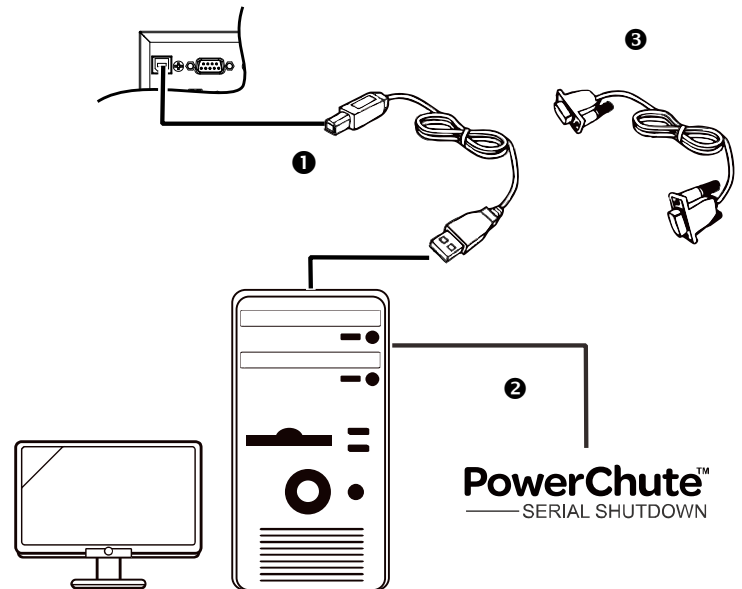

## Funzionamento





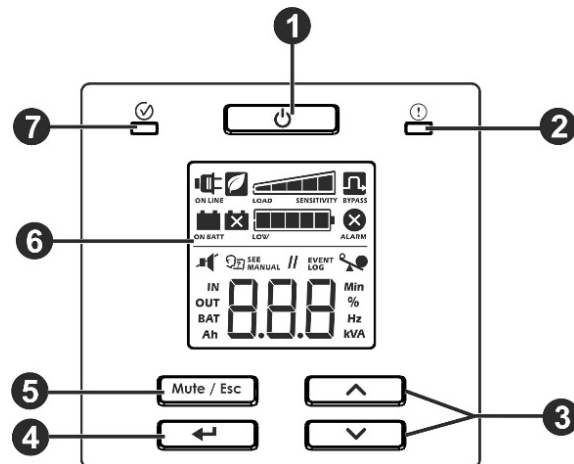



### Utilizzo del display



Questi modelli Easy UPS sono dotati di display LCD intuitivo e configurabile. Questo display integra l'interfaccia del software in quanto trasmettono informazioni simili e possono essere utilizzati per configurare le impostazioni dell'UPS. Il display è costituito dai seguenti tasti e indicatori:



<b>1</b>	Pulsante di ACCENSIONE/SPEGNIMENTO	<ul style="list-style-type: none"> <li>● Premere questo pulsante per accendere il gruppo di continuità.</li> <li>● Tenere premuto questo tasto finché non si sente un segnale acustico per spegnere l'UPS.</li> <li>● Premere questo tasto per ripristinare gli allarmi.</li> </ul>
<b>2</b>	LED di <b>allarme</b>	Questo <b>LED di allarme</b> si accende in rosso quando l'UPS rileva un errore interno e lampeggia in rosso per le notifiche dell'UPS. Vedere "Allarmi e notifiche" a pagina 12 del presente manuale.
<b>3</b>	Pulsanti Su/Giù	Premere questi tasti per scorrere in alto e in basso tra le opzioni del menu principale e le schermate del display.
<b>4</b>	Pulsante INVIO	Premere questo tasto per accedere al menu o per selezionare una voce i menu/un valore durante la navigazione.
<b>5</b>	Pulsante DISATTIVAZIONE DELL'AUDIO/ESC	<ul style="list-style-type: none"> <li>● Per riconoscere gli allarmi acustici e per sopprimerli temporaneamente.</li> <li>● Per uscire da un menu secondario e tornare al menu principale.</li> </ul>
<b>6</b>	Display LCD	Le opzioni dell'interfaccia del display sono visibili su questo schermo LCD. Premere il tasto su o giù per attivare lo schermo LCD, se non è illuminato.
<b>7</b>	LED di <b>stato</b>	<p>Il LED di <b>stato</b> si illumina in verde quando si accende l'alimentazione. Questo LED indica due diversi stati dell'alimentazione in uscita:</p> <ul style="list-style-type: none"> <li>● <b>Uscita disabilitata:</b> il LED lampeggia. Premere il tasto di attivazione/disattivazione alimentazione per accendere l'alimentazione in uscita.</li> <li>● <b>Presenza accesa:</b> Il LED si accende continuamente in verde.</li> </ul>

## Icone del display LCD

 <b>ON LINE</b>	<b>In linea:</b> L'UPS riceve l'alimentazione di rete ed esegue una doppia conversione per erogare corrente alle apparecchiature collegate.
 <b>ON BATT</b>	<b>Alimentazione a batteria:</b> L'UPS sta alimentando le apparecchiature collegate mediante la batteria.
 <b>BATT</b>	<b>Sostituzione della batteria:</b> La batteria non è collegata in modo sicuro o è quasi al termine della sua vita utile e deve essere sostituita.
 <b>BYPASS</b>	<b>Bypass:</b> Il gruppo di continuità è in modalità di bypass e sta inviando l'alimentazione di rete direttamente alle apparecchiature collegate. Il funzionamento della modalità Bypass è il risultato di un evento interno UPS o una condizione di sovraccarico. In questa modalità non è disponibile l'alimentazione a batteria. Vedere "Allarmi e notifiche" a pagina 13 del presente manuale.
 <b>ALARM</b>	<b>Allarmi di sistema:</b> Errore interno rilevato. Vedere "Allarmi e notifiche" a pagina 12 del presente manuale.
 <b>LOAD</b>	<b>Sovraccarico:</b> L'apparecchiatura collegata all'UPS sta utilizzando più alimentazione di quanto consentito dal valore nominale dell'UPS.
 <b>LOW</b>	<b>Carica della batteria:</b> Il livello di carica della batteria è indicato dal numero di sezioni della barra illuminate. Quando tutte e cinque le barre sono accese, la batteria è completamente carica. Ciascuna barra rappresenta circa il 20% della capacità di carica della batteria.
 <b>LOAD SENSITIVITY</b>	<b>Livello di carico:</b> La percentuale di carico è indicata dal numero di sezioni della barra di carico illuminate. Ciascuna barra rappresenta circa il 20% della capacità di carico massimo.
	<b>Disattivazione dell'audio:</b> Una linea accesa che attraversa l'icona indica che l'allarme acustico è disattivato.





	<b>Modalità risparmio energetico:</b> Un'icona illuminata indica che l'unità funziona in Modalità risparmio energetico. L'apparecchiatura collegata riceve direttamente l'ingresso alimentazione di servizio se la tensione di ingresso e la frequenza rientrano nei limiti configurati.
 <b>SEE MANUAL</b>	<b>Allarme o notifica:</b> L'UPS ha rilevato un errore interno o l'UPS è in modalità di configurazione. Vedere "Allarmi e notifiche" a pagina 12 del presente manuale.
<b>EVENT LOG</b>	<b>Evento:</b> L'icona si illumina quando l'utente visualizza un registro degli eventi.

## Allarmi e notifiche

### Indicatori di stato

Segnali acustici continui, ogni mezzo secondo	<b>Stato batteria in esaurimento</b> - La batteria è quasi scarica. L'UPS si sta per spegnere.
	<b>Condizione di sovraccarico</b> - L'apparecchiatura collegata all'UPS sta utilizzando più alimentazione di quanto consentito dal valore nominale.
4 segnali acustici ogni 30 secondi (il primo segnale acustico inizia dopo 4 secondi sulla batteria)	<b>Stato a batteria</b> - L'UPS sta alimentando le apparecchiature collegate mediante la batteria.
Segnale acustico sempre acceso	<b>Stato di allarme</b> - L'UPS ha rilevato un errore interno. Vedere "Allarmi e notifiche" nel presente manuale.
Brevi segnali acustici ogni 2,5 secondi	Batteria disconnessa.
Brevi segnali acustici ogni mezzo secondo per 1 minuto, ripetizioni ogni 5 ore.	Batteria in scarse condizioni (sostituirla)
Due brevi segnali acustici ogni 5 secondi	<b>Stato di bypass evento</b> - L'UPS ha rilevato un errore interno. Le apparecchiature collegate ricevono alimentazione di rete in ingresso tramite il relè di bypass.

### Avvisi

Codice di visualizzazione	Descrizione	Soluzione
	L'UPS ha presentato un cortocircuito sui terminali di uscita. L'unità cercherà di ripristinarsi automaticamente da questa condizione.	Verificare la presenza di cortocircuito sui terminali di uscita dell'UPS. Rimuovere il cortocircuito e attendere il ripristino automatico o premere il pulsante di ACCENSIONE/SPEGNIMENTO per avviare l'unità.
	L'UPS presenta una condizione di sovraccarico.	Scollegare le apparecchiature non indispensabili dal gruppo di continuità per eliminare la condizione di sovraccarico.
	L'UPS ha rilevato un errore di tensione c.c. L'unità cercherà di ripristinarsi automaticamente da questa condizione.	Se l'UPS non si ripristina automaticamente, contattare il servizio clienti di APC by Schneider Electric.
	La temperatura dell'unità aumenta oltre i limiti impostati.	Scollegare le apparecchiature non indispensabili dall'UPS per ridurre il carico dell'UPS. Assicurarsi che la temperatura ambiente rientri nei limiti. Assicurarsi che venga mantenuta una distanza adeguata.
	L'UPS ha rilevato un errore del caricatore.	Premere il pulsante di ACCENSIONE/SPEGNIMENTO per avviare l'UPS. Se l'errore del caricabatteria persiste, contattare l'assistenza clienti APC by Schneider Electric.
Contattare l'assistenza clienti di APC by Schneider Electric per tutti gli altri codici di allarme.		

## Notifiche

Codice di visualizzazione	Descrizione	Soluzione
	Batteria non collegata.	Collegare le apparecchiature all'UPS. Vedere "Collegamento della batteria" a pagina 9 per i dettagli.

## Parametri del display UPS

I dati operativi visualizzati nel pannello del display sono forniti nella tabella. Navigare utilizzando il tasto su o giù.

Parametro	Unità	Icone dell'indicatore
Tensione di uscita	V c.a.	OUT, V
Frequenza di uscita	Hz	OUT, Hz
Tensione in ingresso	V c.a.	IN, V
Frequenza in ingresso	Hz	IN, Hz
Tensione batteria	V c.c.	BAT, V
Temperatura ambiente	° C	NUMERO, C
Stato di carica della batteria	%	BAT, %
Livello di carica in percentuale (massimo di Watt o VA)	%	OUT, %
Livello di carica in kVA	kVA	OUT, kVA
Totale capacità Ah della batteria collegata	Ah	BAT, Ah
Autonomia restante durante il funzionamento a batteria	minuti	BAT, Min

## Configurazione

### Configurazione dei parametri dell'UPS

Attenersi alle procedure per configurare i parametri dell'UPS.

1. Premere il pulsante INVIO.
2. Premere i pulsanti SU/GIÙ per navigare a "Imposta".
3. Premere il pulsante INVIO.
4. Navigare tramite i parametri utilizzando i pulsanti SU/GIÙ.
5. Premere il pulsante Invio per modificare un parametro. Le icone iniziano a lampeggiare per indicare la modifica.
6. Premere i pulsanti SU/GIÙ per navigare tra le opzioni disponibili per il parametro selezionato.
7. Premere il pulsante INVIO per selezionare l'opzione o il pulsante DISATTIVAZIONE DELL'AUDIO/ESC per ignorare la modifica del parametro attuale. Il lampeggio delle icone si arresta successivamente.
8. Premere i pulsanti SU/GIÙ per navigare tra i parametri.
9. Premere il pulsante DISATTIVAZIONE DELL'AUDIO/ESC per uscire dalla navigazione del menu.

## Impostazioni UPS

Configurare le impostazioni dell'UPS tramite l'interfaccia del display. Vedere la sezione "Configurazione dei parametri dell'UPS" per modificare i parametri.

Funzione	Impostazione predefinita	Opzioni selezionabili dall'utente	Descrizione
<b>Tensione di uscita</b>	230 V c.a.	220, 230, 240 V c.a.	Consente all'utente di selezionare la tensione di uscita mentre l'UPS funziona online.
<b>Allarme acustico</b>	Attiva	Abilita, Disabilita	L'UPS disattiva l'audio degli allarmi acustici se impostato su <b>disabilita</b> o quando si preme il tasto MUTE.
<b>Modalità risparmio energetico/modalità di efficienza elevata</b>	Disattivato	Attivazione/disattivazione	Quando si abilita questa modalità, l'apparecchiatura collegata riceve l'alimentazione di rete in ingresso attraverso il relè di bypass finché la tensione di ingresso non rientra nella gamma di $\pm 5\%$ della tensione di uscita configurata e di $\pm 3$ Hz della frequenza di uscita configurata. L'inverter viene spento durante questa modalità. Se l'alimentazione di rete in ingresso si spegne, l'inverter è acceso. Il carico viene trasferito in modalità online o modalità batteria. L'alimentazione all'apparecchiatura collegata può essere interrotto fino a 10 millisecondi.
<b>Impostazione capacità minima della batteria per il riavvio</b>	0%	0%, 15%, 50%, 90%,	La presa dell'UPS non si accende finché la batteria non viene caricata a un livello tale da fornire l'autonomia configurata da questa impostazione. Se configurato su 0%, la presa dell'UPS si accende subito dopo che si ripristina l'alimentazione di rete.
<b>Impostazione dell'indicazione di stato batteria in esaurimento</b>	2 min	2 min, 5 min, 7 min, 10 min,	L'UPS emette un allarme acustico quando il tempo di esecuzione effettivo raggiunge il limite impostato dall'utente. L'allarme acustico viene emesso solo quando l'UPS funziona in modalità batteria.



## Navigazione avanzata del display

Nel menu principale sono disponibili cinque opzioni e nel display dell'UPS due opzioni del sottomenu. Premere il pulsante Invio dalla schermata iniziale per accedere a queste opzioni del menu. Utilizzare i pulsanti su/giù per spostarsi tra le opzioni del menu.

Opzione del menu	Descrizione		
SET	<p><b>Configurazione dell'UPS</b>            Utilizzare questa opzione di menu per configurare i parametri dell'UPS. Premere il tasto Invio per vedere le opzioni di configurazione. Consultare "Configurazione dei parametri dell'UPS" a pagina 13 per i dettagli. Premere il pulsante di DISATTIVAZIONE DELL'AUDIO/ESC per tornare alla schermata iniziale.</p>		
LOG	<p><b>Mostra registro eventi</b>            Utilizzare questa opzione di menu per vedere il registro degli eventi dell'UPS. L'UPS registra gli ultimi 10 eventi e visualizza i codici in questo registro.            Premere il pulsante INVIO per vedere il registro. Utilizzare il tasto su o giù per vedere gli eventi registrati. Il pulsante GIÙ consente di navigare verso gli eventi meno recenti e il pulsante SU verso i nuovi eventi.            Ogni voce di registro dispone di un codice evento numerico e testuale. Alla fine del registro, viene visualizzata la parola "Fine". Premere il pulsante DISATTIVAZIONE DELL'AUDIO/ESC per tornare alla schermata iniziale.</p>		
UPS	<p><b>Mostra informazioni UPS</b>            Utilizzare questa opzione di menu per vedere le informazioni dell'UPS. Premere il pulsante INVIO per vedere il valore nominale dell'UPS.            Premere il tasto su per vedere la versione firmware dell'UPS. Premere il pulsante DISATTIVAZIONE DELL'AUDIO/ESC per tornare alla schermata iniziale.</p>		
bYP	<p><b>Comando utente per bypass</b>            Utilizzare questa opzione di menu per commutare l'UPS in modalità bypass o in modalità online dalla modalità bypass.            Premere il pulsante INVIO:</p> <table border="0"> <tr> <td style="vertical-align: top;"> <p>Put</p> <p>Out</p> </td> <td style="vertical-align: top;"> <p><b>Portare:</b> Utilizzare per portare l'UPS in modalità bypass.  <b>Nota:</b> L'alimentazione all'apparecchiatura collegata si riduce se la tensione di rete non rientra nei limiti di soglia.  <b>Uscita:</b> Ripristinare l'UPS dalla modalità bypass e riportare l'alimentazione all'apparecchiatura collegata. Easy UPS avvierà un conto alla rovescia sul display quando si passa alla modalità Bypass o si esce dalla modalità Bypass.</p> </td> </tr> </table>	<p>Put</p> <p>Out</p>	<p><b>Portare:</b> Utilizzare per portare l'UPS in modalità bypass.  <b>Nota:</b> L'alimentazione all'apparecchiatura collegata si riduce se la tensione di rete non rientra nei limiti di soglia.  <b>Uscita:</b> Ripristinare l'UPS dalla modalità bypass e riportare l'alimentazione all'apparecchiatura collegata. Easy UPS avvierà un conto alla rovescia sul display quando si passa alla modalità Bypass o si esce dalla modalità Bypass.</p>
<p>Put</p> <p>Out</p>	<p><b>Portare:</b> Utilizzare per portare l'UPS in modalità bypass.  <b>Nota:</b> L'alimentazione all'apparecchiatura collegata si riduce se la tensione di rete non rientra nei limiti di soglia.  <b>Uscita:</b> Ripristinare l'UPS dalla modalità bypass e riportare l'alimentazione all'apparecchiatura collegata. Easy UPS avvierà un conto alla rovescia sul display quando si passa alla modalità Bypass o si esce dalla modalità Bypass.</p>		
tSt	<p><b>Esegui test automatico batterie</b>            Utilizzare questa opzione di menu per effettuare un test automatico e determinare lo stato delle batterie. Premere il pulsante INVIO per avviare il test.            Se il comando di test viene accettato, l'UPS avvia un test automatico e inizia il conto alla rovescia sul display.            I messaggi del display vengono visualizzati alla fine del test.</p> <table border="0"> <tr> <td style="vertical-align: top;"> <p>rFd</p> <p>FId</p> <p>PA5</p> <p>ABT</p> </td> <td style="vertical-align: top;"> <p>Test rifiutato. La presa è spenta o la batteria non viene caricata.</p> <p>Test non superato</p> <p>Test superato</p> <p>Test interrotto per motivi interni</p> </td> </tr> </table> <p>Premere il pulsante di DISATTIVAZIONE DELL'AUDIO/ESC per tornare alla schermata iniziale.</p>	<p>rFd</p> <p>FId</p> <p>PA5</p> <p>ABT</p>	<p>Test rifiutato. La presa è spenta o la batteria non viene caricata.</p> <p>Test non superato</p> <p>Test superato</p> <p>Test interrotto per motivi interni</p>
<p>rFd</p> <p>FId</p> <p>PA5</p> <p>ABT</p>	<p>Test rifiutato. La presa è spenta o la batteria non viene caricata.</p> <p>Test non superato</p> <p>Test superato</p> <p>Test interrotto per motivi interni</p>		

# Risoluzione dei problemi

Ricorrere alla tabella seguente per risolvere piccoli problemi durante l'installazione e il funzionamento. Visitare il sito Web APC by Schneider Electric [www.apc.com](http://www.apc.com) per assistenza nel caso di problemi più complessi.

Problema e/o possibile causa	Soluzione
<b>L'UPS non si accende quando l'alimentazione di rete in ingresso non è disponibile o non viene rilevata alcuna presa</b>	
L'UPS non si accende.	Premere il pulsante di ACCENSIONE/SPEGNIMENTO per accendere l'UPS.
Il gruppo di continuità non è collegato alla rete elettrica.	Verificare che il cavo di alimentazione dal gruppo di continuità alla presa di rete sia collegato saldamente ad entrambi i capi. Vedere "Avvio" a pagina 9 del presente manuale.
Si è attivato il termointerruttore di ingresso sull'UPS.	Premere il tasto di ripristino del termointerruttore nel pannello posteriore.
<b>L'UPS funziona a batteria mentre è collegato alla rete elettrica in ingresso</b>	
La tensione di ingresso o la frequenza sono elevate, basse o distorte.	Collegare l'UPS a un'altra presa su un altro circuito. Effettuare un test dell'alimentazione di rete in ingresso per verificare che l'unità riceva alimentazione in ingresso. Se il display è acceso, navigare e controllare la tensione di ingresso e la frequenza.
<b>L'UPS, se non è collegato alla batteria, non fornisce alimentazione all'apparecchiatura collegata</b>	
L'UPS non si accende.	Se l'UPS si è spento (il display non è acceso), seguire la procedura di "Avvio a freddo dell'UPS" a pagina 9.
Batteria non collegata.	Collegare le apparecchiature all'UPS. Vedere "Avvio" a pagina 9 del presente manuale.
Batteria scarica. L'UPS potrebbe aver scaricato la batteria a causa dell'interruzione dell'alimentazione e aver spento l'uscita a seguito di batteria scarica.	Attendere che venga ripristinata l'alimentazione e che la batteria venga caricata. Per accendere l'alimentazione dopo il ripristino dell'alimentazione, premere il pulsante di ACCENSIONE/SPEGNIMENTO.
<b>L'UPS emette un segnale acustico a intervalli prolungati</b>	
L'UPS funziona normalmente a batteria.	L'UPS ha rilevato un errore. Vedere "Allarmi e notifiche" a pagina 12 del presente manuale.
<b>Il LED di allarme si accende. L'UPS visualizza un messaggio di allarme ed emette un suono costante.</b>	
L'UPS ha rilevato un errore.	Vedere "Allarmi e notifiche" a pagina 12 del presente manuale.
<b>Nessun segnale acustico dall'UPS anche con il LED di allarme acceso.</b>	
Allarme acustico disabilitato.	Modificare la configurazione dell'UPS per abilitare gli allarmi acustici.
<b>Il gruppo di continuità non fornisce il tempo di backup previsto.</b>	
La batteria UPS si scarica a causa di un'interruzione di corrente recente.	Dopo interruzioni prolungate dell'alimentazione è sempre necessario ricaricare le batterie. Se vengono utilizzate senza una corretta carica o in presenza di temperature elevate, le batterie si usurano con maggiore velocità.
La durata utile della batteria è quasi esaurita.	Se la batteria è vicina alla fine della sua durata utile, considerare di sostituire la batteria anche se l'indicatore della batteria non si è acceso. Vedere "Avvio" a pagina 9 del presente manuale.

<b>Problema e/o possibile causa</b>	<b>Soluzione</b>
<b>L'UPS non si spegne</b>	
Tasto POWER OFF non premuto correttamente	Tenere premuto il pulsante di ACCENSIONE/SPEGNIMENTO finché non si avverte un segnale acustico per spegnere l'UPS.
È disponibile l'alimentazione di rete in ingresso.	Non è possibile spegnere l'alimentatore logica dell'UPS se è disponibile l'alimentazione di rete in ingresso. Per spegnere l'UPS, spegnere l'alimentazione di rete in ingresso e premere il pulsante di ACCENSIONE/SPEGNIMENTO. Rilasciare quando si sente un segnale acustico.
<b>UPS in modalità Bypass e LED non acceso in rosso.</b>	
UPS in Modalità risparmio energetico.	Disabilitare la Modalità risparmio energetico, se non desiderata.
UPS configurato per rimanere in modalità bypass.	Cambiare la configurazione per uscire dalla modalità bypass.
UPS in modalità bypass anche se si cancella l'allarme di surriscaldamento.	Ridurre il carico collegato a <90% per portare l'UPS in modalità online.
L'UPS ha presentato una condizione di sovraccarico ed è passato in modalità bypass.	Le apparecchiature collegate superano il "carico massimo" indicato nella sezione relativa ai dati tecnici del sito Web di APC by Schneider Electric all'indirizzo <a href="http://www.apc.com">www.apc.com</a> . Gli allarmi rimangono attivi finché non si corregge la condizione di sovraccarico. Scollegare le apparecchiature non indispensabili dal gruppo di continuità per eliminare la condizione di sovraccarico. L'UPS continua ad erogare l'alimentazione fino a che rimane in modalità bypass e l'interruttore automatico non salta. L'UPS non fornirà alimentazione dalle batterie in caso di interruzione della tensione di rete.
L'UPS ha rilevato un errore ed è passato in modalità bypass.	Vedere "Allarmi e notifiche" a pagina 12 del presente manuale.

# Trasporto

1. Arrestare e scollegare tutte le apparecchiature collegate.
2. Scollegare l'unità dall'alimentazione di rete.
3. Scollegare tutte le batterie interne ed esterne (se pertinente).
4. Attenersi alle istruzioni per la spedizione fornite nella sezione *Assistenza* del presente manuale.

# Assistenza

Se l'unità necessita di assistenza, non restituirla al rivenditore. Attenersi alla procedura riportata di seguito:

1. Per eliminare i problemi più comuni, fare riferimento alla sezione *Risoluzione dei problemi* del manuale.
2. Se il problema persiste, rivolgersi all'assistenza clienti APC by Schneider Electric tramite il sito Web APC by Schneider Electric all'indirizzo **www.apc.com**.
  - a. Prendere nota del numero del modello, del numero di serie e della data di acquisto. Il modello e i numeri di serie sono riportati sul coperchio superiore dell'unità e su alcuni modelli possono essere visualizzati nel display LCD.
  - b. Contattare il servizio di assistenza clienti. Un tecnico tenterà di risolvere il problema per telefono. In caso contrario, il tecnico fornirà un numero di autorizzazione per la restituzione dei materiali (numero RMA).
  - c. Se l'unità è in garanzia, le riparazioni saranno gratuite.
  - d. Le procedure per l'assistenza o la restituzione dei prodotti possono variare da paese a paese. Per le istruzioni specifiche per ogni Paese, fare riferimento al sito Web di APC by Schneider Electric all'indirizzo **www.apc.com**.
3. Imballare l'unità in maniera adeguata in modo da evitare danni durante il trasporto. Non utilizzare mai fiocchi di polistirolo come materiale d'imballaggio.  
I danni subiti durante il trasporto non sono coperti dalla garanzia.  
**Nota:** Prima della consegna, scollegare sempre i moduli batteria dell'UPS o del pacco batteria esterno.  
Le batterie interne scollegate possono rimanere nell'UPS o nel pacco batteria esterno.
4. Scrivere il numero RMA fornito dall'assistenza clienti all'esterno della confezione.
5. Spedire l'unità mediante pacco assicurato prepagato all'indirizzo fornito dall'assistenza clienti.

# Informativa di garanzia di fabbricazione limitata

Schneider Electric IT Corporation (SEIT) garantisce che i propri prodotti sono esenti da difetti nei materiali e nella lavorazione per un periodo di due (2) anni a partire dalla data di acquisto. Gli obblighi di SEIT ai sensi della garanzia si limitano alla riparazione o alla sostituzione, a propria insindacabile discrezione, di eventuali prodotti difettosi. La riparazione o sostituzione di un prodotto difettoso o di una sua parte non estende il periodo di garanzia originale.

La presente garanzia ha validità soltanto per l'acquirente originale che deve aver registrato correttamente il prodotto entro 10 giorni dalla data d'acquisto. È possibile registrare online i Prodotti sul sito [Web.warranty.apc.com](http://Web.warranty.apc.com).

In base alla presente garanzia SEIT non potrà essere ritenuta responsabile se alla verifica e all'esame del prodotto verrà rilevato che il supposto difetto del prodotto non esiste o è stato causato da uso, negligenza, installazione, verifica, funzionamento o utilizzo non corretti da parte dell'utente finale o di terzi, o contrari a raccomandazioni e specifiche fornite da SEIT. SEIT declina inoltre ogni responsabilità nel caso di difetti derivanti da: 1) tentativi di riparazione o modifica al prodotto non autorizzati, 2) tensione o collegamenti elettrici inadeguati o errati, 3) condizioni operative sul posto non appropriate, 4) calamità naturali, 5) esposizione ad agenti atmosferici o 6) furto. Ai sensi della presente garanzia, inoltre, SEIT declina ogni responsabilità per qualsiasi prodotto in ogni caso nel quale il numero di serie sia stato alterato, rovinato o rimosso.

**AD ECCEZIONE DI QUANTO RIPORTATO IN PRECEDENZA, NON ESISTONO GARANZIE, IMPLICITE O ESPLICITE, RELATIVE AL PRODOTTO VENDUTO, REVISIONATO O ALLESTITO AI SENSI DEL PRESENTE CONTRATTO.**

**SEIT NON RICONOSCE ALCUNA GARANZIA IMPLICITA DI COMMERCIALIZZABILITÀ, SODDISFAZIONE O IDONEITÀ PER UNO SCOPO SPECIFICO.**

**LE GARANZIE ESPRESSE DI SEIT NON VERRANNO AUMENTATE, DIMINuite O INTACCATE E NESSUN OBBLIGO O RESPONSABILITÀ SCATURIRÀ DALLA PRESTAZIONE DI ASSISTENZA TECNICA DA PARTE DI SEIT IN RELAZIONE AI PRODOTTI.**

**LE SUDETTE GARANZIE E TUTELE SONO ESCLUSIVE E SOSTITUISCONO TUTTE LE ALTRE GARANZIE E TUTELE. LE GARANZIE SUINDICATE COSTITUISCONO L'UNICA RESPONSABILITÀ DI SEIT E IL RIMEDIO ESCLUSIVO DELL'ACQUIRENTE PER QUALUNQUE VIOLAZIONE DI TALI GARANZIE. LE GARANZIE DI SEIT VALGONO ESCLUSIVAMENTE PER L'ACQUIRENTE ORIGINALE E NON SI INTENDONO ESTENDIBILI A TERZI.**

**IN NESSUNA CIRCOSTANZA SEIT O SUOI FUNZIONARI, DIRIGENTI, AFFILIATI O DIPENDENTI SARANNO RITENUTI RESPONSABILI PER QUALSIASI DANNO DI NATURA INDIRETTA, SPECIALE, CONSEGUENZIALE O PUNITIVA RISULTANTE DALL'USO, ASSISTENZA O INSTALLAZIONE DEI PRODOTTI, SIA CHE TALI DANNI ABBIANO ORIGINE DA ATTO LECITO O ILLECITO, INDIPENDENTEMENTE DA NEGLIGENZA O RESPONSABILITÀ, SIA CHE SEIT SIA STATA AVVISATA IN ANTICIPO DELLA POSSIBILITÀ DI TALI DANNI. NELLA FATTISPECIE, SEIT DECLINA OGNI RESPONSABILITÀ PER EVENTUALI COSTI, QUALI MANCATI UTILI O RICAVI, DIRETTI O INDIRETTI, PERDITA DI APPARECCHIATURE, MANCATO UTILIZZO DELLE APPARECCHIATURE, PERDITA DI SOFTWARE E DI DATI, SPESE DI SOSTITUZIONE, RICHIESTE DI RISARCIMENTO DA PARTE DI TERZI O ALTRO.**

**NESSUNA CONDIZIONE DELLA PRESENTE GARANZIA LIMITATA SOLLEVA O RIDUCE LA RESPONSABILITÀ DI SEIT PER LESIONI GRAVI O MORTALI DERIVANTI DA UNA PROPRIA NEGLIGENZA O INTENZIONALE CATTIVA INTERPRETAZIONE O DA CONDIZIONI CHE NON POSSONO ESSERE ESCLUSE O LIMITATE DALLE LEGGI APPLICABILI.**

Per ottenere assistenza ai sensi della garanzia, è necessario richiedere un numero di autorizzazione per la restituzione dei materiali (RMA) all'assistenza clienti. Per problemi relativi a richieste di indennizzo è possibile rivolgersi alla rete mondiale di assistenza clienti SEIT, accedendo al sito web di APC by Schneider Electric: [www.apc.com](http://www.apc.com). Selezionare il proprio paese dall'apposito menu a discesa. Per ottenere informazioni sull'assistenza clienti per la propria zona, accedere alla scheda Assistenza nella parte superiore della pagina Web. I prodotti devono essere restituiti con spese di trasporto prepagate e accompagnati da una breve descrizione del problema riscontrato e dalla prova della data e del luogo di acquisto.



# Assistenza clienti internazionale di APC by Schneider Electric

L'assistenza clienti per questo e altri prodotti APC by Schneider Electric può essere richiesta gratuitamente tramite una delle modalità descritte di seguito:

- Visitare il sito Web di APC by Schneider Electric per accedere ai documenti nell'APC by Schneider Electric Knowledge Base e richiedere assistenza.
  - **www.apc.com** (sede principale della società)  
Collegarsi alle pagine Web APC by Schneider Electric dei paesi specifici per informazioni sull'assistenza ai clienti.
  - **www.apc.com/support/**  
Supporto generale tramite ricerca nell'APC by Schneider Electric Knowledge Base e-supporto in linea.
- Contattare un Centro assistenza clienti APC by Schneider Electric via telefono o e-mail.
  - Centri locali e nazionali: visitare il sito **www.apc.com/support/contact** per informazioni.

Per informazioni sull'assistenza clienti locale, contattare il rappresentante APC by Schneider Electric o altri distributori presso cui si è acquistato il prodotto APC by Schneider Electric.