

Návod k obsluze

Smart-UPS[™] On-Line SRT Záložní napájecí zdroj

SRT1000UXI-LI
SRT1000UXI-NCLI
SRT1500UXI-LI
SRT1500UXI-NCLI

220/230/240 Vac
Montáž do věže/do regálu 2U

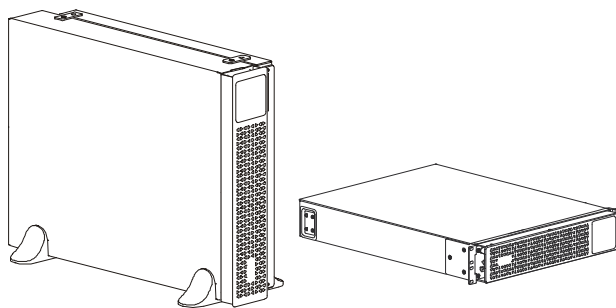

Obecné informace

Důležité bezpečnostní pokyny

Dříve než ho budete instalovat, provozovat, servisovat či udržovat podrobně si přečtete pokyny a seznámte se s UPS. V rámci této příručky se mohou objevit následující zvláštní pokyny, které se mohou vyskytovat i na samotném zařízení. Upozorňují na potenciální rizika nebo na informace vyjasňující nebo zjednodušující různé postupy.



Přidání tohoto symbolu k bezpečnostní nálepce Nebezpečí nebo Varování indikuje, že existuje nebezpečí úrazu elektrickým proudem které, pokud se nedodrží pokyny, může způsobit zraněním osob.



Přidání tohoto symbolu k bezpečnostní nálepce Varování nebo Výstraha indikuje, že v případě nedodržení pokynů existuje nebezpečí úrazu a poškození výrobku.

NEBEZPEČÍ

NEBEZPEČÍ indikuje rizikovou situaci, jež v případě, že jí nezabráníte, povede k usmrcení nebo k vážnému zranění.

VAROVÁNÍ

VAROVÁNÍ indikuje rizikovou situaci, jež může v případě, že jí nezabráníte, vést k usmrcení nebo k vážnému zranění.

VÝSTRAHA

VÝSTRAHA indikuje rizikovou situaci, jež může v případě, že jí nezabráníte, vést k lehkému nebo středně závažnému zranění.

POZNÁMKA

POZNÁMKA se používá pro popis situací, u nichž nehrozí fyzické zranění.

Pokyny pro manipulaci s výrobkem



<18 kg
<40 lb



18-32 kg
40-70 lb



32-55 kg
70-120 lb



>55 kg
>120 lb



Obecné a informace o bezpečnosti

- Dodržujte veškeré elektrotechnické předpisy pro danou zemi a oblast.
- Veškerá zapojení pevných obvodů musí provést kvalifikovaný elektrikář.
- Změny či úpravy této jednotky, které výslovně neschválí firma APC, mohou vést ke zrušení záruky.
- Tato jednotka UPS je určena pouze k použití ve vnitřních prostorech.
- Nepoužívejte jednotku UPS na přímém slunečním světle, zabraňte kontaktu s tekutinami a nepoužívejte ji v prostředích s nadměrnou prašností či vlhkostí.

- Dbejte na to, aby větrací otvory jednotky UPS nebyly zakryté.
- Zajistěte dostatečný prostor pro správné odvětrání.
- Zařízení je těžké. Při jeho zvedání vždy postupujte v souladu se zásadami pro bezpečné zvedání a manipulaci.
- V případě UPS s továrně nainstalovaným napájecím kabelem připojte napájecí kabel UPS přímo k elektrické zásuvce. Nepoužívejte ochranu proti přepětí ani prodlužovací kabely.
- Jakmile UPS signalizuje nutnost výměny baterie, okamžitě baterii vyměňte.
- XLBP vždy instalujte do spodní části rámu. Jednotka UPS musí být nainstalována nad externími bateriovými zdroji.
- Při instalaci do rámu vždy umístěte periferní vybavení nad UPS.
- Doplňkové bezpečnostní informace lze nalézt v Bezpečnostní příručce dodané s tímto přístrojem.

Bezpečnost při vybití

Bateriové zdroje připojené k UPS mohou představovat riziko úrazu elektrickým proudem i v případě, že jsou odpojeny od napájecího okruhu (sítě). Před instalací nebo opravou tohoto zařízení ověřte, zda jsou splněny následující podmínky:

- Je **VYPNUTÝ** jistič hlavního okruhu. Jednotka UPS je odpojená ze sítě nebo je vytažená ze zásuvky.
- Bateriový zdroj je odpojený.

Bezpečnostní pokyny při práci na elektrických zařízeních

- V zájmu zachování souladu s předpisy EMC pro výrobky prodávané v Evropě nesmí výstupní kabely a síťové kabely připojené k UPS přesáhnout délku 10 metrů.
- Ochranným uzemňovacím vodičem pro UPS prochází svodový proud ze zátěžových zařízení (počítačového vybavení). Izolovaný zemnicí vodič musí být nainstalovaný jako součást napájecího okruhu jednotky UPS. Vodič musí mít stejnou velikost a izolační materiál, jaké mají uzemněné a neuzemněné vodiče napájecího okruhu. Tento vodič bude mít obvykle zelenou barvu se žlutým pruhem nebo bez něj.
- Uzemňovací vodič vstupu UPS musí být řádně připevněn k uzemňovacímu kontaktu na servisním panelu.
- Pokud je vstupní napájení UPS zajištěno samostatným systémem, musí být uzemňovací vodič řádně připevněn k napájecímu transformátoru či sestavě motoru-generátoru.

Bezpečnost při manipulaci s bateriemi

VAROVÁNÍ

RIZIKO CHEMICKÉHO NEBEZPEČÍ A NADMĚRNÉHO KOUŘE

- Vyměňte baterii alespoň jednou za 10 let nebo na konci její životnosti podle toho, co nastane dříve.
- Jakmile UPS signalizuje nutnost výměny baterie, okamžitě baterii vyměňte.
- Baterie nahrazujte stejným typem a počtem baterií jako je typ a počet baterií původně nainstalovaných v zařízení.

Zanedbání těchto pokynů může vést k usmrcení nebo vážné poranění.

- Údržbu baterií musí provádět nebo dozorovat kvalifikovaný personál se znalostmi baterií a požadovaných bezpečnostních opatření. Udržujte baterie mimo dosah neoprávněných osob.
- Schneider Electric používá lithium-iontové baterie. Při normálním používání a manipulaci nedochází ke kontaktu s vnitřními komponenty baterie.
- Baterie obvykle vydrží osm až deset let. Životnost baterií ovlivňují podmínky prostředí. Zvýšené okolní teploty, nekvalitní síťový výkon, který způsobuje časté krátkodobé vybití, zkrátí životnost baterie.
- **VÝSTRAHA:** Před instalací nebo výměnou baterií si sundejte vodivé šperky, například řetízky, hodinky a prsteny. Průchod energie vodivými materiály může způsobit vážné popáleniny.
- **VÝSTRAHA:** Neumisťujte a nepoužívejte sadu baterie blízko zdroje tepla nebo otevřeného ohně. Sadu baterií edrťte a nevyhazujte do ohně. Mohou explodovat.
- **VÝSTRAHA:** Neotvírejte kryt baterie. Při otevření odhalíte svorky, které představují riziko poranění elektrickým proudem.

- **VÝSTRAHA:** Baterii či baterie neotvírejte ani nepoškozujte. Uvolněný elektrolyt může poškodit kůži a oči. Může být toxický.
- **VÝSTRAHA:** Baterie může představovat riziko úrazu elektrickým proudem a popálení vysokým zkratovým proudem. Při práci na bateriích měli byste dodržovat následující bezpečnostní opatření:
 - Před připojením nebo odpojením svorek baterie odpojte zdroj nabíjení.
 - Nenoste na sobě žádné kovové předměty včetně hodinek a kroužků.
 - Na baterie nepokládejte nářadí ani kovové předměty.
 - Používejte nástroje s izolovanými rukojeťmi.
 - Používejte gumové rukavice a boty.
 - Zjistěte, zda byla baterie úmyslně nebo neúmyslně uzemněna. Dotykem jakékoli části uzemněné baterie může dojít k úrazu elektrickým proudem a popálení vysokým zkratovým proudem. Riziko takových nebezpečí může být sníženo, pokud je uzemnění odstraněno během instalace a údržby kvalifikovanou osobou.
- **VÝSTRAHA:** Poškozené baterie mohou dosáhnout teplot, které převyšují práh popálení pro dotykové povrchy.
- Nepoužívejte sadu baterie, které spadly na zem, poškodily se nebo deformovaly.
- Pouzdro s bateriemi nezkratujte.
- Netlučte hřebíky do sady baterie.
- Na sadu baterie nepoužívejte kladivo.

Obecné informace

- Informace o maximálním počtu baterií podporovaných vaším modelem UPS naleznete v části “Technické údaje” na stránce 4.
Poznámka: S přidáním dalších bateriových zdrojů se prodlužuje doba nabíjení.
- Modelové a sériové číslo jsou umístěny na malém panelovém štítku vzadu. U některých modelů je další štítek umístěn na šasi pod čelním panelem.
- Použité baterie recyklujte.
- Obalový materiál recyklujte nebo uchovejte pro další použití.

Popis produktu

Jednotka APC by společnosti Schneider Electric Smart-UPS™ On-Line SRT je vysoce výkonný záložní napájecí zdroj nepřerušitelné energie (UPS). UPS pomáhá zajišťovat ochranu elektronických zařízení před úplnými či částečnými výpadky elektrické sítě, poklesy napětí, napětíovými rázy, kolísáním elektrické sítě a náhodnými poruchami. Jednotka UPS rovněž slouží jako záložní bateriové napájení pro připojené vybavení do doby, než se hodnota elektrické sítě vrátí zpět na bezpečnou úroveň, nebo do úplného vybití baterií.

Příručka je k dispozici webových stránkách společnosti APC by Schneider Electric na adrese www.apc.com.

Základní informace o produktu

Technické údaje

UPS	Napájecí Modul	Bateriová sada
SRTL1000RMXLI	SRT1000UXI-LI	XBP48RM1U-LI
SRTL1000RMXLI-NC	SRT1000UXI-NCLI	
SRTL1500RMXLI	SRT1500UXI-LI	
SRTL1500RMXLI-NC	SRT1500UXI-NCLI	XBP48RM2U-LI
SRTL1000RM4UXLI	SRT1000UXI-LI	
SRTL1000RM4UXLI-NC	SRT1000UXI-NCLI	
SRTL1500RM4UXLI	SRT1500UXI-LI	
SRTL1500RM4UXLI-NC	SRT1500UXI-NCLI	

Další technické údaje najdete na webové stránce společnosti APC by Schneider Electric na adrese, www.apc.com.

Údaje týkající se prostředí

Teplota	Provozní	0° až 40° C (32° až 104° F)
	Skladovací	-15° až 45° C (5° až 113° F)
Výška	Provozní	0 - 3 000 m (0 - 10 000 ft)
	Skladovací	0 - 15 000 m (50 000 ft)
Vlhkost		Relativní vlhkost 0% až 95%, bez kondenzace
Mezinárodní Ochranný Kód		IP20
Stupeň znečištění		2

Fyzické vlastnosti

Zdroj UPS je těžký. Dodržujte veškeré zásady pro zvedání.

Hmotnost přístroje bez obalu	13,7 kg (30,2 lb)
Hmotnost přístroje s obalem	21 kg (46,3 lb)
Rozměry přístroje bez obalu Výška x Šířka x Hloubka	85 (2U) mm x 432 mm x 560mm 3,35 (2U) palec x 17 palec x 22 palec
Rozměry přístroje s obalem Výška x Šířka x Hloubka	245 mm x 600 mm x 810 mm 9,7 palec x 23,6 palec x 31,9 palec
Číslo modelu a výrobní číslo jsou uvedeny na malém štítku na zadním panelu.	

Baterie

Externí bateriová sada	XBP48RM1U-LI	XBP48RM2U-LI
Typ baterie	Lithium-iontová	
Typická energetická kapacita	600 watt-hours	2400 watt-hours
Maximální rychlost samovolného vybíjení	1,5 kW	3 kW
Maximální rychlost nabíjení	12 A	
Kapacita baterie	12 Ah	50 Ah
Napájecí napětí pro plnou kapacitu	48 VDC	
Vhodné modely UPS	SRT1000UXI-NCLI, SRT1500UXI-NCLI, SRT1000UXI-LI SRT1500UXI-LI	
Maximální počet XLBP podporovaných UPS	5	2
Délka silového kabelu baterie	600 mm (23,6 in)	
Délka komunikačního kabelu baterie	300 mm (11,8 in)	

PÁMKAOZN:

- UPS nepodporuje žádný jiný typ/značku bateriových sad.
- Příslušné pokyny pro instalaci náhradní baterie naleznete v uživatelské příručce, v kapitole se správným popisem výměny baterií.
- Nabíjejte zařízení XLBP ihned po přijetí / první instalaci a nejméně jednou za šest měsíců, jsou-li skladovány, nebo když se nepoužívají.
- Informace o náhradních bateriových zdrojích vám poskytne nejbližší prodejce nebo kontaktujte společnost APC by Schneider Electric na adrese www.apc.com.

Elektrické

Kategorie Přepětí	II
Použitelný systém distribuce elektrické sítě	Napájecí Systém TN
Použitelná Norma	IEC 62040-1

VÝSTRAHA: Pro snížení rizika požáru připojujte jednotku UPS jen k elektrickému obvodu vybavenému doporučenou maximální ochranou vedlejšího elektrického obvodu před nadproudy.

Modely	Charakteristika	Jmenovitý proud staveništního proudového chrániče (CB)
Modely SRT1000	1000 VA / 900 W	16 A
Modely SRT1500	1500 VA / 1350 W	

Výstup	
Výstupní kmitočet	50 Hz / 60 Hz
Jmenovité výstupní napětí	220 V, 230 V, 240 V
Vstup	
Vstupní kmitočet	40 Hz - 70 Hz
Jmenovité vstupní napětí	220 V, 230 V, 240 V
Jmenovitý vstupní proud	SRT1000 Modely: 5,5 A SRT1500 Modely: 8 A

Prvky předního panelu

- 1 Displej rozhraní
- 2 Rámeček

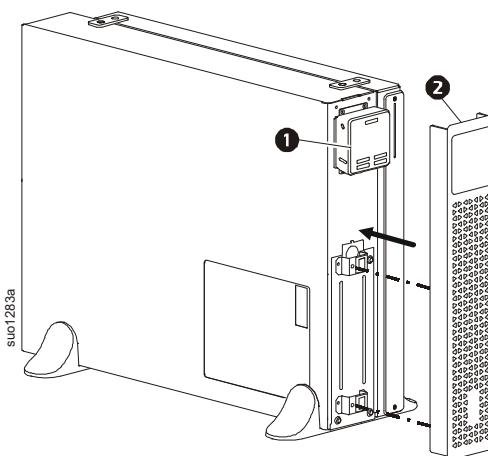

Prvky zadního panelu

Poznámka: Viz tabulka “Popis funkcí zadního panelu” na stránce 6, která obsahuje popis čísel na obrázku zadního panelu v této příručce.

SRT1000/1500 UXI-LI

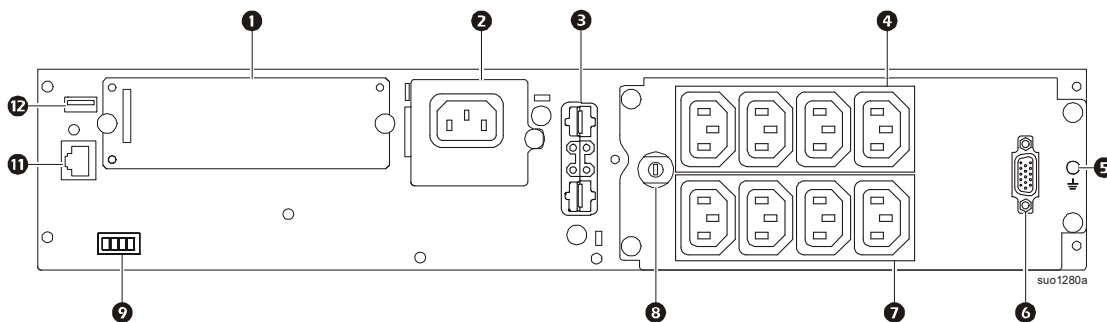

SRT1000/SRT1500 UXI-NCLI

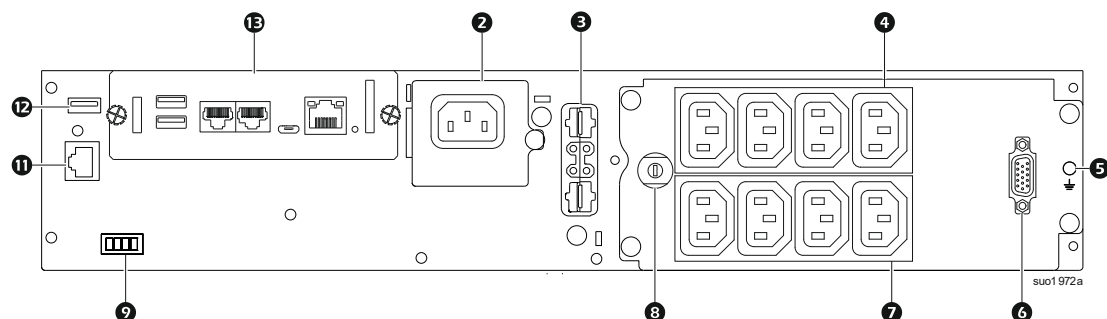

Popis funkcí zadního panelu

❶	Zásuvka SmartSlot	SmartSlot lze použít k připojení volitelného příslušenství pro správu.
❷	Vstup střídavého napájení	Zapojte UPS do elektrické zásuvky.
❸	Napájecí a signální konektor baterie	Jednotku UPS a bateriový zdroj propojte kabelem bateriového zdroje. Bateriové zdroje umožňují delší dobu provozu při výpadcích dodávek energie. UPS automaticky rozpozná až 5 bateriových zdrojů.
❹	Skupina řízených zásuvek 1	K těmto výstupům připojte elektronická zařízení.
❺	Zemnicí šroub skříně	Jednotky UPS a XLBP jsou vybaveny uzemňovacími šrouby pro připojení uzemňovacích vodičů. Před připojením zemnicího vodiče odpojte jednotku UPS od elektrické sítě.
❻	Síťový port baterie (DB15)	Připojte komunikační kabel baterie z XLBP. Umožní komunikaci mezi XLBP a UPS.
❼	Skupina řízených zásuvek 2	K těmto výstupům připojte elektronická zařízení.
❽	Vstupní termální jistič	Jistič chrání UPS před přetížením. Při přívodu nadměrného elektrického proudu do UPS rozpojí jistič okruh.
❾	Svorkovnice EPO	Svorkovnice pro nouzové vypnutí zdroje (EPO) umožňuje připojit jednotku UPS k centrálnímu systému EPO.
❿	Sériový Port	Sériový port slouží ke komunikaci s UPS. Používejte pouze propojovací kabely dodávané nebo schválené společností APC by Schneider Electric. Jakýkoli jiný kabel sériového rozhraní nebude s konektorem jednotky UPS kompatibilní.
⓫	Port USB	Port USB slouží k připojení serveru pro komunikaci s nativním operačním systémem nebo pro software pro komunikaci s UPS.
⓬	Network Management Card (NMC3)	Podrobnosti o portech naleznete v uživatelské příručce předinstalované karty NMC3.

Provoz

Připojení zařízení

VÝSTRAHA

RIZIKO ÚRAZU ELEKTRICKÝM PROUDEM

- Před instalováním nebo opravou UPS nebo připojeného vybavení vypněte hlavní sít'ový jistič.
- Před instalováním nebo servisem jednotky UPS nebo připojeného vybavení odpojte vnější baterie.
- Pevně připojené a připojitelné výstupy střídavého napájení UPS mohou být kdykoli pod napětím vzdáleným nebo automatickým ovládním.
- Před prováděním oprav některého vybavení odpojte vybavení od UPS.

V případě zanedbání těchto pokynů může dojít k lehkému nebo středně závažnému zranění.

Poznámka: Během prvních deseti hodin normálního provozu se jednotka XLBP nabije na 90 % své kapacity. Neočekávejte stoprocentní kapacitu baterie v průběhu prvního dobíjení.

1. Připojte jednotku XLBP. Podrobnosti viz instalační příručka.
2. Připojte zařízení k zásuvkám na zadním panelu jednotky UPS.
Viz "Řiditelné výstupní skupiny" na stránce 16.
3. Připojte jednotku UPS k elektrické síti v budově.

Zapnutí/vypnutí UPS

Při prvním zapnutí UPS se zobrazí obrazovka **Průvodce nastavením**. Podle pokynů nakonfigurujte nastavení UPS. Viz "Konfigurace" na stránce 11.

Chcete-li zapnout jednotku UPS a veškeré připojené vybavení, stiskněte tlačítko ZAPNOUT/VYPNOUT na panelu displeje. Podle voleb zapněte UPS ihned nebo se zpožděním a potom stiskněte tlačítko OK.

POZNÁMKA: Pokud není k dispozici vstupní napájení a jednotka UPS je vypnutá, lze funkci studeného startu použít k zapnutí jednotky UPS a připojeného vybavení napájení z baterie.

Pro studený start stiskněte a podržte tlačítko ZAPNOUT/VYPNOUT a pusťte, až uslyšíte pípnutí.

Rozsvítí se panel displeje a tlačítko ZAPNOUT/VYPNOUT začne svítit červeně.

Chcete-li zapnout výstupní napájení, znovu stiskněte tlačítko ZAPNOUT/VYPNOUT. Vyberte volbu **Zapnout bez sít'ového napájení** a stiskněte tlačítko OK.

Chcete-li vypnout výstupní napájení, stiskněte tlačítko ZAPNOUT/VYPNOUT. Podle voleb vypněte UPS ihned nebo se zpožděním a potom stiskněte tlačítko OK.

POZNÁMKA: Jakmile bude výstupní napájení jednotky UPS vypnuté a sít'ové napájení odpojeno, bude UPS po dobu 10 minut běžet na svou vnitřní baterii. Chcete-li zcela vypnout napájení, stiskněte tlačítko ZAPNOUT/VYPNOUT. Z voleb vyberte **Vypnout vnitřní napájení** a potom stiskněte tlačítko OK.

Rozhraní displeje UPS

<p>1 Tlačítko ZAPNUTÍ/VYPNUTÍ</p> <p>Světelná signalizace tlačítka:</p> <ul style="list-style-type: none"> - Nesvítlí, jednotka UPS a výstupní napájení jsou vypnuté - Svítí bíle, jednotka UPS a výstupní napájení jsou zapnuté - Svítí červeně, jednotka UPS je zapnutá a výstupní napájení je vypnuté 	
<p>2 Ikona zatížení Ikona deaktivace/ztlumení zvukového alarmu</p>	
<p>3 Informace o stavu UPS</p>	
<p>4 Ikony provozního režimu</p>	
<p>5 Tlačítko ESCAPE</p>	
<p>6 Tlačítko OK</p>	
<p>7 Tlačítka se šipkami UP/DOWN</p>	
<p>8 Ikony stavu říditelných výstupních skupin</p>	
<p>9 Ikony stavu baterie</p>	

Používání rozhraní displeje UPS

Pomocí tlačítek UP/DOWN procházejte možnosti. Stisknutím tlačítka OK přijmete vybranou možnost. Stisknutím tlačítka ESC se vrátíte na předchozí nabídku.

Ikony obrazovky rozhraní na displeji LCD se mohou lišit v závislosti na verzi nainstalovaného firmwaru a konkrétním modelu UPS.

	<p>Ikona zatížení: Počet svítících proužků signalizuje přibližné procento využití kapacity zatížení. Každý proužek představuje 16% zatížení.</p>
	<p>Ikona ztlumení: Ukazuje, že akustický signál je deaktivovaný/ztlumený.</p>

Informace o stavu UPS











Pole s informacemi o stavu obsahuje klíčové informace o stavu UPS.

Ve **standardní** nabídce může uživatel vybrat jednu z následujících obrazovek. Tlačítka NAHORU/DOLŮ umožňují přepínání mezi obrazovkami.

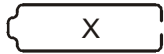
Rozšířená nabídka nabízí automatické přepínání mezi pěti obrazovkami.

- Vstupní napětí
- Výstupní napětí
- Výstupní kmitočet
- Zátěž
- Doba běhu

V případě události UPS bude zobrazení stavu aktualizováno a bude definována událost nebo podmínka, ke které došlo. Podle závažnosti události nebo stavu se displej může zbarvit žlutě, což znamená zprávu nebo červeně, což znamená výstrahu.

Ikony provozního režimu	
	Režim síťového napájení: UPS dodává upravený proud ze sítě připojeným zařízením.
	Režim přemostění: UPS se nachází v režimu přemostění a připojená zařízení jsou napájena ze sítě, dokud se vstupní napětí a frekvence nacházejí v nakonfigurovaných limitech.
	Úsporný režim: V zeleném režimu je síťové napájení odesíláno přímo k zátěži. V případě výpadku síťového napájení dojde k přerušení napájení do 10 ms a UPS se přepne do režimu síťového nebo bateriového napájení. Při aktivaci zeleného režimu je třeba zohlednit zařízení, která mohou být citlivá na odchylky napájení.
Ikona stavu UPS	
	Režim napájení z baterie: UPS napájí připojená zařízení z baterie.
	Jednotka UPS zjistila interní chybu baterie. Postupujte podle pokynů na displeji.
	Jednotka UPS zjistila kritickou chybu baterie. Blíží se konec životnosti baterie a je nutno ji vyměnit.
	Signalizuje výstrahu UPS, jež vyžaduje vaši pozornost.
Ikony říditelných výstupních skupin	
	Dostupné napájení říditelných výstupních skupin: Číslo vedle ikony ukazuje specifické výstupní skupiny, které mají k dispozici napájení. Blikající ikona signalizuje přepnutí výstupní skupiny z OFF na ON se zpožděním.
	Nedostupné napájení říditelných výstupních skupin: Číslo vedle ikony ukazuje specifické výstupní skupiny, které jsou bez napájení. Blikající ikona signalizuje přepnutí výstupní skupiny z ON na OFF se zpožděním.
Ikony stavu baterie	
	Stav nabití baterie: Ukazuje stav nabití baterie.
	Probíhá nabíjení baterie: Ukazuje nabíjení baterie.

Nastavení úhlu displeje LCD

Úhel displeje LCD lze upravit pro snadné sledování zobrazeného obsahu.

1. Sejměte přední rámeček.
2. Vyhledejte tlačítko na spodní straně panelu displeje.
3. Stiskněte tlačítko a vysuňte dolní stranu displeje LCD ven. Když displej dosáhne maximálního úhlu, ozve se cvaknutí.

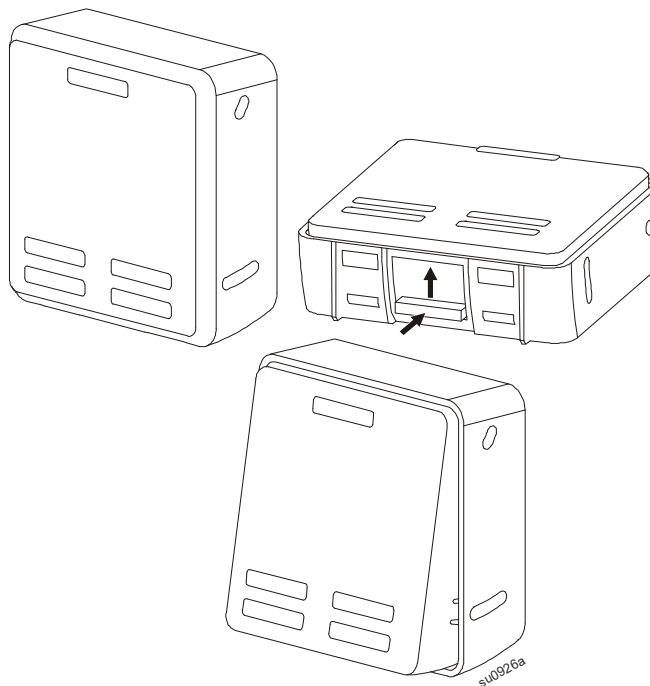

Přehled nabídek

Rozhraní displeje UPS obsahuje nabídky **Standard (Standardní)** a **Advanced (Rozšířená)**. Předvolby nabídek **Standard (Standardní)** nebo **Advanced (Rozšířená)** se provádí během počáteční instalace a lze je kdykoli změnit pomocí nabídky **Configuration (Konfigurace)**.

Standardní nabídky obsahují nejčastěji používané možnosti.

Rozšířené nabídky poskytují další možnosti.

Poznámka: Skutečné obrazovky nabídek se mohou lišit podle modelu a verze firmwaru.

Přehled nabídky UPS

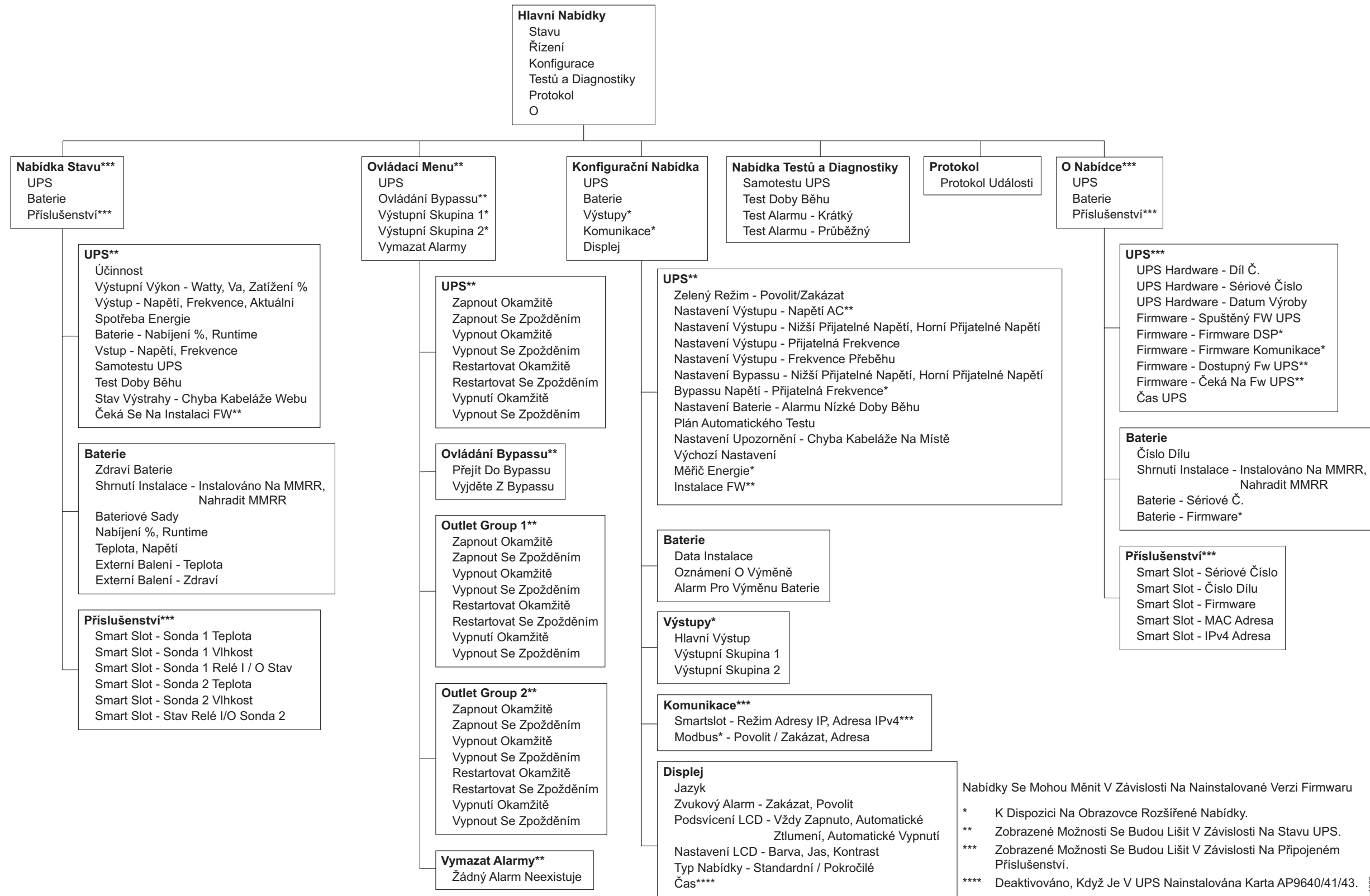

Nabídky Se Mohou Měnit V Závislosti Na Nainstalované Verzi Firmwaru

* K Dispozici Na Obrazovce Rozšířené Nabídky.

** Zobrazené Možnosti Se Budou Lišit V Závislosti Na Stavě UPS.

*** Zobrazené Možnosti Se Budou Lišit V Závislosti Na Připojeném Příslušenství.

**** Deaktivováno, Když Je V UPS Nainstalována Karta AP9640/41/43.

Konfigurace

Nastavení jednotky UPS

Existují čtyři způsoby výběru možností konfigurace UPS.

1. Při prvním zapnutí UPS se zobrazí obrazovka **Průvodce nastavením**. Na každé obrazovce nabídky vyberte požadovaná nastavení. Po výběru každého nastavení UPS stiskněte OK.

Poznámka: Jednotka UPS se nezapne, dokud nezadáte všechna tato nastavení.

2. **Hlavní nabídka/Konfigurace/UPS/Načíst výchozí nastavení.** Na této obrazovce může uživatel obnovit výchozí tovární nastavení UPS. Po výběru nastavení UPS stiskněte OK.
Viz “Konfigurace” na stránce 11a “UPS Menu Overview”.
3. Nakonfigurujte nastavení pomocí vnějšího rozhraní, jako je např. webové rozhraní karty síťové správy.

Konfigurace spuštění

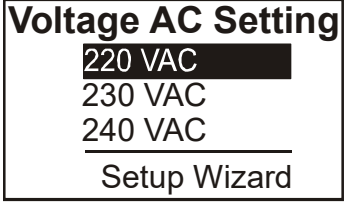
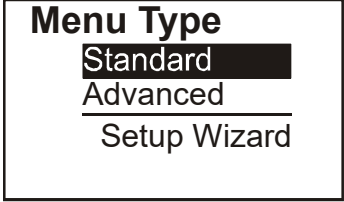
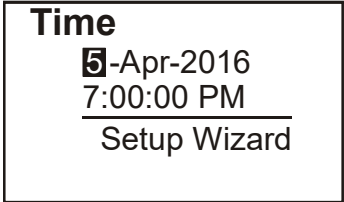
Funkce	Popis
	Vyberte požadovaný jazyk zobrazení na displeji. Možnosti volby jazyků se liší podle modelu a verze firmwaru. Volitelné možnosti: <ul style="list-style-type: none">• Český• Français• Italiano• Deutsch• Español• Português• Japanese (Japonština)• Русский
	Vyberte výstupní napětí. Možnosti se u jednotlivých modelů liší. Volitelné možnosti: <ul style="list-style-type: none">• 220 Vac• 230 Vac• 240 Vac
	Standardní volby nabídky obsahují nejčastěji používané možnosti. Možnosti Advanced (Rozšířené) nabídky používají IT profesionálové, kteří potřebují podrobné informace o konfiguraci a protokolech.
	Možnost time (čas) umožňuje uživateli nastavit datum a čas.

Všeobecná nastavení

Tato nastavení lze nakonfigurovat kdykoli pomocí obrazovek displeje nebo webového rozhraní síťové správy.

	Parametry	Výchozí hodnota	Možnosti	Popis
Konfigurační nabídka UPS	Úsporný režim	Deaktivováno	Deaktivovat Aktivovat	Deaktivace nebo aktivace Zeleného provozního režimu.
	Nastavení AC	Není k dispozici (viz popis)	220 V, 230 V, 240 V	Nastavení výstupního napětí UPS. Toto nastavení lze změnit pouze, když je výstup UPS vypnutý. Tato nastavení se mohou lišit v závislosti na modelu UPS. Výchozí hodnota: Hodnota vybraná uživatelem během prvního spuštění. Reset to factory default (Obnovit tovární nastavení) nemění vybranou hodnotu.
	Nižší výstup Přijatelné Napětí	198 V pro výstup 220 V 207 V pro výstup 230 V 216 V pro výstup 240 V	220 V - 186 až 198 V 230 V - 195 až 207 V 240 V - 204 až 216 V	Pokud se vstupní napětí UPS nachází mezi nižším přijatelným napětím a vyšším přijatelným napětím, bude UPS pracovat v Zeleném režimu, je-li aktivován.
	Vyšší výstup Přijatelné Napětí	242 V pro výstup 220 V 253 V pro výstup 230 V 264 V pro výstup 240 V	220 V - 242 až 253 V 230 V - 253 až 265 V 240 V - 264 až 270 V	Pokud výstupní napětí překoná přijatelný rozsah, jednotka UPS se přepne ze Zeleného režimu na režim On-Line nebo na režim Baterie .
	Výstupní kmitočet	Automaticky 50/60 ± 3 Hz	Automaticky 50/60 ± 3 Hz 50 ± 0,1 Hz 50 ± 3,0 Hz 60 ± 0,1 Hz 60 ± 3,0 Hz	Nastavení výstupní frekvence UPS.
	Výstupní kmitočet Rychlost přeběhu	1 Hz/s	0,5 Hz/s 1 Hz/s 2 Hz/s 4 Hz/s	Vyberte rychlost změny výstupní frekvence v Hz za sekundu.
	Nižší přemostění Přijatelné Napětí	160 V	220 V - 160 až 198 V 230 V - 160 až 207 V 240 V - 160 až 216 V	Pokud se vstupní napětí UPS nachází mezi nižším přijatelným napětím a vyšším přijatelným napětím, může UPS přejít do režimu Přemostění (je-li aktivován).
	Vyšší přemostění Přijatelné Napětí	255 V pro výstup 220 V 265 V pro výstup 230 V 270 V pro výstup 240 V	220 V - 242 až 264 V 230 V - 253 až 270 V 240 V - 264 až 270 V	
	Nastavení přijatelného kmitočtu přemostění	Širší frekvence 47 – 63 Hz	• Širší frekvence 47 – 63 Hz • Použití nastavení výstupní frekvence	Nastavení Povolit širší frekvenci aktivuje režim Přemostění pro rozsah vstupní frekvence 47-63 Hz.
	Upozornění na krátkou dobu možného provozu	150 sekund	0 až 1 800 sekund	Jakmile zbývající doba chodu dosáhne tuto prahovou hodnotu, jednotka UPS vydá zvukový alarm.
Plán autotestu	Spuštění + každých 14 dní od posledního testu	• Nikdy • Spuštění • Spuštění + 7 dní • Spuštění + 14 dní	Toto je interval, ve kterém jednotka UPS provede Samotest .	

	Parametry	Výchozí hodnota	Možnosti	Popis
Konfigurační nabídka UPS	Závady kabeláže	Uživatel může potvrdit	<ul style="list-style-type: none"> • Deaktivovat • Aktivovat • Uživatel může potvrdit 	<p>Umožňuje uživateli nakonfigurovat chování UPS v reakci na upozornění na poruchu elektrického spojení, které se generuje v případě špatnému síťovému připojení s obrácenými fázemi vstupu a neutrálu.</p> <p>Deaktivovat: UPS nikdy uživateli neoznamuje poruchu elektrického zapojení pracovní stanice.</p> <p>Aktivovat: UPS upozorní uživatele na poruchu elektrického zapojení pracovní stanice, jakmile ji zaznamená. Upozornění nelze odstranit, dokud není porucha zapojení odstraněna.</p> <p>Uživatel může potvrdit: UPS upozorní uživatele na poruchu elektrického zapojení pracovní stanice, jakmile ji zaznamená. Upozornění je aktivní, dokud jej uživatel nepotvrdí stiskem tlačítka OK.</p>
	Výchozí nastavení	Ne	Ano / Ne	Umožňuje uživateli obnovit výchozí tovární nastavení UPS.
	Resetování elektroměru	Ne	Ano / Ne	<p>Elektroměr ukládá informace o spotřebě výstupní energie UPS.</p> <p>Funkce Reset umožňuje uživateli vynulovat Elektroměr na 0 kWh.</p>
	Instalace Firmware (FW)	Neinstalovat	<ul style="list-style-type: none"> • Neinstalovat • Ted' • Příště 	<p>Hlášení se objeví, když bude výstup zapnutý a bude k dispozici nový firmware pro instalaci do UPS. Zvolte možnost instalování aktualizace firmwaru do UPS.</p> <p>Poznámka: Pokud zvolíte možnost Ted', připojené zařízení nebude během aktualizace firmwaru chráněno před výpadky proudu a dalšími poruchami dodávky energie.</p>
Konfigurační nabídka Baterie	Datum instalace	Datum instalace baterie	Měsíc-Rok	Zde zadejte datum instalace baterie.
	Čas upozornění na výměnu	180 dní	<ul style="list-style-type: none"> • 0-360 dní • -1 	<p>Chcete-li nastavit zvukové znamení Blíží se konec životnosti, vyberte počet dní před odhadovaným koncem životnosti baterie. Jakmile příslušný den nastane, jednotka UPS vyše zvukové znamení a na rozhraní displeje se zobrazí zpráva.</p> <p>Příklad: V případě použití výchozí hodnoty dojde k alarmu Blíží se konec životnosti 183 dní před odhadovaným datem konce životnosti.</p> <p>Pro deaktivaci tohoto znamení zvolte -1.</p>
	Čas alarmu výměny baterie	14 dní	<ul style="list-style-type: none"> • 0-180 dní • -1 	<p>Alarm Blíží se konec životnosti lze ztlumit. Zadejte počet dní mezi okamžikem potvrzení zvukového znamení Blíží se konec životnosti a následujícím spuštěním zvukového znamení Blíží se konec životnosti.</p> <p>Pro deaktivaci tohoto znamení zvolte -1.</p>

	Parametry	Výchozí hodnota	Možnosti	Popis
Konfigurační nabídka Displej	Jazyk	Česky	Česky Français Italiano Deutsch Español Português Japanese (Japonština) Русский	Vyberte požadovaný jazyk zobrazení na displeji. Možnosti volby jazyků se liší podle modelu a verze firmwaru.
	Zvukový alarm	Aktivovat	• Deaktivovat • Aktivovat	Když jsou akustické alarmy deaktivovány, jednotka UPS nebude vydávat akustické alarmy.
	LCD Podsvícení	Autom. ztlumení	Stále zapnutý Autom. ztlumení Auto off (Autom. vypnutí)	Když nejsou aktivní žádná varování, podsvícení LCD displeje se ztlumí nebo zhasne pro úsporu energie. Panel displeje se znovu plně rozsvítí, když se změní stav jednotky UPS v důsledku události nebo po stisknutí některého tlačítka na displeji.
	Nastavení LCD	Optimální hodnoty	Barva Jas Kontrast	Umožňuje upravovat jas a kontrast individuálně pro každou barvu podsvícení LCD.
	Typ nabídky	Uživatelský výběr	Standard Advanced (Rozšířená)	Standardní nabídky obsahují nejčastěji používané možnosti. Možnosti Advanced (Rozšířené) nabídky obsahují všechny parametry.
	Čas	Čas UTC UTC (Universal Time Coordinated) je koordinované časové pásmo řízené the Bureau International des Poids et Mesures (BIPM)]	DD-MMM-YYYY HH:MM:SS am/pm	[Pouze jiné než NC modely: Čas nastavíte přepnutím mezi poli]. Poznámka: Neuplatňuje se když je AP9640/41/43 karta pro správu sítě (NMC) připojena k UPS.

	Parametry	Výchozí hodnota	Možnosti	Popis
Konfigurační nabídka Výstupy	Zapnutí Zpoždění	0 sekund	0-1800 sekund	Vyberte dobu, po kterou budou říditelné výstupní skupiny čekat od obdržení příkazu do zapnutí a skutečného spuštění.
	Vypnutí Zpoždění	90 sekund	0-32767 sekund	Vyberte dobu, po kterou budou říditelné výstupní skupiny čekat od obdržení příkazu k vypnutí a skutečného vypnutí.
	Restartovat Doba trvání	8 sekund	4-300 sekund	Vyberte dobu, po kterou zůstanou říditelné výstupní skupiny vypnuté, dokud se UPS nerestartuje.
	Minimální návrat Doba běhu	0 sekund	0-32767 sekund	Vyberte délku provozu na bateriové napájení, která musí být k dispozici předtím, než se říditelné výstupní skupiny po vypnutí zapnou na bateriové napájení.
	Doba nouzového odpojení bateriového napájení	Deaktivovat	Deaktivovat Aktivovat	Pro úsporu energie baterií může UPS odpojit napájení nepoužívaných říditelných výstupních skupin. Chcete-li nakonfigurovat zpoždění odpojení pro tuto funkci, použijte nastavení Doba nouzového odpojení bateriového napájení .
	Doba nouzového odpojení bateriového napájení	5 sekund	5-32767 sekund	Vyberte dobu, po kterou budou říditelné výstupní skupiny moci fungovat na bateriové napájení před vypnutím.
	Nouzové odpojení pro době chodu	Deaktivovat	Deaktivovat Aktivovat	Pro úsporu energie baterií může UPS odpojit napájení říditelných výstupních skupin po dosažení prahové hodnoty Nouzového odpojení po době chodu .
	Nouzové odpojení pro době chodu	0 sekund	0-3600 sekund	Po dosažení vybraného prahu doby chodu jednotka UPS vypne říditelné výstupní skupiny.
	Nouzové přetížení	Deaktivovat	Deaktivovat Aktivovat	Aby se ušetřila energie v případě přetížení většího, než 105 % výstupu, říditelné výstupní skupiny se ihned vypnou. Říditelné výstupní skupiny se znovu zapnou pouze příkazem ručního restartu, jakmile bude opraveno přetížení.
Konfigurační nabídka pro správu sítě (jen pro modely NC)	Režim adresy IP		Ručně, DHCP, BOOTP	Viz dokumentace nástroje Network Management.
	Adresa IP		Naprogramujte IP, masku podsítě, bránu	
Konfigurační nabídka pro komunikační sběrnici Modbus	Modbus	Deaktivovat	Deaktivovat Aktivovat	Umožňuje uživateli aktivovat nebo deaktivovat funkci UPS Modbus.
	Adresa Modbus	1	1 - 223	Umožňuje uživateli zvolit adresu Modbus

Řiditelné výstupní skupiny

Controllable Outlet Groups poskytuje záložní napájení z baterie připojenému vybavení.

Základní informace

Řiditelné výstupní skupiny lze konfigurovat pomocí možností **Advanced (Rozšířené)** nabídky. Viz “Všeobecná nastavení” na stránce 12.

Řiditelné výstupní skupiny lze nezávisle nakonfigurovat na **vypnutí, zapnutí, ukončení, přepnutí do režimu spánku a restartování připojeného zařízení**.

- **Vypnout:** Odpojte výstupní napájení k připojenému vybavení buď ihned pomocí funkce **Vypnout ihned** nebo po nakonfigurovaném zpoždění pomocí funkce **Vypnout se zpožděním** .
POZNÁMKA: Řiditelné výstupní skupiny lze zapnout pouze pomocí funkce **Zapnout** .
- **Zapnout:** Připojte výstupní napájení k připojenému vybavení buď ihned pomocí funkce **Zapnout ihned** nebo po nakonfigurovaném zpoždění pomocí funkce **Zapnout se zpožděním** .
- **Ukončit:** Odpojí napájení připojeného vybavení ihned nebo po uplynutí nakonfigurovaného zpoždění. Vybavení se znovu připojí po uplynutí nakonfigurovaného zpoždění, když je k dispozici síťové napájení a když jsou splněny ostatní nakonfigurované podmínky.
Každou říditelnou výstupní skupinu lze nakonfigurovat samostatně tak, aby umožňovala sekvencování napájení vybavení připojeného k libovolné říditelné výstupní skupině.
- **Restartovat:** Odpojí napájení připojeného vybavení ihned nebo po uplynutí nakonfigurovaného zpoždění. Vybavení se znovu připojí po uplynutí nakonfigurovaného zpoždění, když je k dispozici síťové nebo bateriové napájení a když jsou splněny ostatní nakonfigurované podmínky.
Každou říditelnou výstupní skupinu lze nakonfigurovat samostatně tak, aby umožňovala sekvencování zátěží napájení vybavení připojeného k libovolné říditelné výstupní skupině.
- **Režim spánku:** Tento režim je restartování s prodlouženou dobou trvání, kdy výstup(s) zůstává vypnutý. Odpojí napájení připojeného vybavení ihned nebo po uplynutí nakonfigurovaného zpoždění. Vybavení se znovu připojí po uplynutí nakonfigurovaného zpoždění, když je k dispozici síťové nebo bateriové napájení a když jsou splněny ostatní nakonfigurované podmínky.
Každou říditelnou výstupní skupinu lze nakonfigurovat samostatně tak, aby umožňovala sekvencování napájení vybavení připojeného k libovolné říditelné výstupní skupině.
Chcete-li nakonfigurovat režim spánku, použijte vnější rozhraní, jako je např. webové rozhraní karty síťové správy.
- **Automaticky vypne nebo odstaví** při splnění určitých podmínek na základě konfigurace uživatele provedené v nabídkách Konfigurační nabídka Výstupy. Viz “Konfigurace” na stránce 11

Připojení říditelných výstupních skupin

- Důležité zařízení připojte k jedné říditelné výstupní skupině.
- Periferní zařízení připojte k jiným říditelným výstupním skupinám.
 - Pro úsporu chodu bateriového napájení během výpadku lze nedůležitá zařízení nastavit tak, aby se vypnula. Použijte funkce **Aktivace/deaktivace Doby nouzového odpojení bateriového napájení a Nastavení Doby nouzového odpojení bateriového napájení** definované v kapitole Obecná nastavení. Viz “Všeobecná nastavení” na stránce 12.
 - Pokud má zařízení závislé periferie, které se musí restartovat nebo vypínat v určitém pořadí, např. ethernetové připojení, které se musí restartovat před restartováním připojeného serveru, připojte zařízení k různým výstupním skupinám. Každou říditelnou výstupní skupinu lze konfigurovat nezávisle na ostatních skupinách.
- Použijte **konfigurační** menu a nakonfigurujte, jak budou Řiditelné výstupní skupiny reagovat v případě výpadku proudu.

Nouzové vypnutí

Základní informace

Nouzové vypnutí (EPO) je funkce, která okamžitě odpojí všechna připojená zařízení od síťového napájení. Jednotka UPS se ihned vypne a nepřepne se na bateriové napájení.

K přepínači EPO připojte každou jednotku UPS. Pokud má vypínač EPO ovládat více jednotek, musí být každá jednotka UPS k vypínači EPO připojena samostatně.

Aby bylo možné obnovit napájení připojených zařízení, jednotku UPS je třeba restartovat. Stiskněte tlačítko ZAPNOUT/VYPNOUT na čelním panelu jednotky UPS.

VÝSTRAHA

RIZIKO ÚRAZU ELEKTRICKÝM PROUDEM

- Dodržujte veškeré elektrotechnické předpisy pro danou zemi a oblast.
- Zapojení obvodů musí provést kvalifikovaný elektrikář.
- Jednotku UPS vždy připojte k uzemněné zásuvce.

V případě zanedbání těchto pokynů může dojít k lehkému nebo středně závažnému zranění.

Normálně rozepnuté kontakty

1. Jestliže jsou kontakty přepínače EPO nebo relé normálně rozepnuté, zasuňte vodiče od přepínače nebo kontaktů ke kolíkům 1 a 2 svorkovnice EPO. Použijte vodič 16–28 AWG.
2. Vodiče zajistěte utažením šroubů.

Dojde-li k sepnutí kontaktů, jednotka UPS se vypne a odpojí se napájení připojených zařízení.

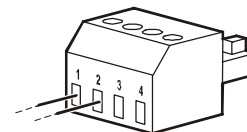

Normálně sepnuté kontakty

1. Jestliže jsou kontakty přepínače EPO nebo relé normálně sepnuté, zasuňte vodiče od přepínače nebo kontaktů ke kolíkům 2 a 3 svorkovnice EPO. Použijte vodič 16–28 AWG.
2. Vložte propojku mezi kolíky 1 a 2. Vodiče zajistěte utažením tří šroubů v místech 1, 2 a 3.

Dojde-li k rozepnutí kontaktů, jednotka UPS se vypne a odpojí se napájení připojených zařízení.

Poznámka: Kolík 1 je zdroj napájení pro obvod EPO a zajišťuje několik miliampérů napájení 24 V.

Je-li použita konfigurace nouzového vypnutí s normálně sepnutými kontakty, spínač nebo relé nouzového vypnutí by měly být dimenzovány pro suché aplikace obvodů a jmenovitý výkon by měl být pro aplikace s nízkým napětím a nízkým proudem. Z toho vyplývá, že kontakty jsou pozlacené.

Rozhraní EPO je obvod bezpečného zvláště nízkého napětí (SELV). Rozhraní EPO připojujte pouze k dalším obvodům SELV. Rozhraní EPO monitoruje obvody, které nemají stanovený napěťový potenciál. Obvody SELV jsou řízeny spínačem nebo relé řádně izolovaným od síťového napájení. Aby nedošlo k poškození jednotky UPS, nepřipojujte rozhraní EPO k jinému obvodu než SELV.

Pro připojení jednotky UPS k přepínači EPO použijte jeden z těchto typů kabelů.

- CL2: Kabel třídy 2 pro všeobecné použití.
- CL2P: Přetlakový kabel pro použití ve vedeních, sběrných potrubích a dalších prostorech určených k vedení atmosférického vzduchu.
- CL2R: Stoupací kabel pro vertikální použití v šachtách mezi poschodími.
- CLEX: Kabel pro omezené použití v obytných domech a kabelových kanálech.
- Instalace v Kanadě: Používejte pouze kabel s osvědčením CSA, typ ELC (ovládací kabel na velmi nízké napětí).
- Instalace v jiných zemích než v Kanadě a USA: Použijte standardní nízkonapěťový kabel v souladu se státními a místními předpisy.

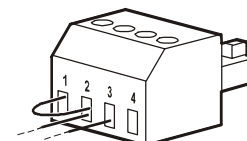

Rozhraní síťové správy (Pouze u NC modelů):

Úvod

Jednotka UPS je vybavena síťovým portem a portem konzole, které lze použít k přístupu k rozhraní síťové správy. Viz návod k instalaci Network Management Card dodaný s tímto produktem.

Konfigurace adresy IP

Výchozí nastavení konfigurace TCP/IP DHCP předpokládá, že je k dispozici řádně nakonfigurovaný server DHCP, který poskytne nastavení TCP/IP pro rozhraní síťové správy.

Pokud rozhraní síťové správy získá adresu IPv4 ze serveru DHCP, můžete adresu zobrazit v nabídce displeje O aplikaci/Rozhraní.

Chcete-li nastavit statickou adresu IPv4, použijte nabídku Konfigurace displeje. Nastavte adresu IP, masku podsítě a bránu v nabídce Konfigurace.

Informace o pro správu sítí a pokyny k nastavení naleznete v uživatelském použití.

Související dokumenty

Související dokumenty naleznete na webových stránkách APC by Schneider Electric, www.apc.com.

Inteligentní správa baterií

Definice

- Externí bateriová sada Smart (XLBP): Sada obsahující články a elektroniku pro správu baterie. Náhradní baterie XLBP lze objednat na webových stránkách společnosti APC by Schneider Electric na adrese www.apc.com.
- Uživatelské rozhraní (UI): Rozhraní, prostřednictvím kterého může uživatel komunikovat se systémem. To zahrnuje i rozhraní displeje UPS.

POZNÁMKA: Nepoužívejte baterii, která nebyla schválena společností APC by Schneider Electric.

Systém nerozpozná přítomnost baterie, která nebyla schválena společností APC by Schneider Electric, a to by mohlo negativně ovlivnit fungování systému.

Použitím baterie, která nebyla schválena společností APC by Schneider Electric, dojde k propadnutí záruky.

Údržba

- **Sledování stavu baterie:** Na základě sledování energetického výstupu baterie a napětí je vyhodnocován stav nainstalovaných baterií, když UPS pracuje na bateriové napájení. Stav baterie je sledován během **Vlastního testu UPS** a **Kalibračního testu** a během chodu UPS na bateriové napájení. UPS lze nakonfigurovat tak, aby prováděla pravidelné automatické **Vlastní testy**.

Konec životnosti

- **Upozornění na blížící se konec životnosti:** Když se blíží konec životnosti některé XLBP, na obrazovce zobrazovacího rozhraní UPS se zobrazí varování. Podrobnosti o konfiguraci viz **Čas upozornění na výměnu** a **Čas alarmu výměny baterie** v návodu na použití UPS.
- **Upozornění na požadavek na výměnu:** Na obrazovce zobrazovacího rozhraní UPS se zobrazí, že je vyžadována výměna XLBP. XLBP je třeba co nejdříve vyměnit.
- XLBP recyklujte. Nedemontujte.

Doporučené kroky po instalaci nových XLBP

V návodu na použití UPS najdete podrobnosti o volbách **Nabídka testování a diagnostiky** pro následující testy:

- Autotest
- Test doby běhu
- Test vizuálních alarmů

Po nainstalování nové XLBP je třeba provést následující kroky:

- Ověřte, zda je UPS připojena ke vstupnímu napájení a zda je zapnuto výstupní napájení.
- Když je nainstalována nová XLBP, ověřte, je XLBP rozpoznána systémem.
 - Proved'te **Test vizuálních alarmů UPS**.
 - Zkontrolujte, zda indikátory LED na všech nainstalovaných XLBP svítí.
 - Dobíjejte baterii XLBP po dobu alespoň 24 hodin.
- Ověřte, zda je zatížení UPS větší, než 400 wattů. To lze ověřit prostřednictvím zobrazovacího rozhraní UPS.
- Proved'te **Vlastní test UPS**.
- Pokud není v době instalace externí bateriové jednotky (XLBP) dostupné vstupní napájení UPS, zapněte výstup jednotky UPS na 30 sekund na bateriové napájení. To umožní UPS rozpoznat všechny nainstalované XLBP. Pokyny pro zapnutí a vypnutí jednotky UPS viz **Návod na použití UPS**.
- V zobrazovacím rozhraní UPS ověřte, zda jsou data instalací vyměněných XLBP nastavena na aktuální datum. Data instalací lze v zobrazovacím rozhraní UPS ručně měnit. Podrobnosti o konfiguraci viz **Datum instalace baterie** v **Návodu na použití UPS**.
- Pro zajištění plné provozní kapacity nechte systém 24 hodin nabíjet.
- Proved'te **Kalibrační test doby chodu** prostřednictvím uživatelského rozhraní.

Instalace a výměna XLBP

Pokyny pro instalaci a výměnu viz instalační příručka externí bateriové sady.

Odstraňování závad

Při odstraňování menších problémů spojených s instalací a provozem postupujte podle tabulky níže.

U složitějších problémů s jednotkou UPS vyhledejte další informace na internetové stránce společnosti APC Schneider Electric na adrese www.apc.com.

Jednotka UPS je vybavena firmwarem, který lze aktualizovat.

Přejděte na webové stránky společnosti APC Schneider Electric www.apc.com/Support nebo požádejte o další informace místní středisko podpory zákazníků.

Problém a možná příčina	Řešení
UPS se nechce zapnout nebo není žádný výstup	
Jednotka UPS nebyla připojena k síťovému napájení.	Zkontrolujte, zda je napájecí kabel řádně připojen k síťovému napájení.
Na displeji jednotky UPS je zobrazeno velmi nízké nebo žádné síťové napájení.	Ověřte přijatelnou kvalitu síťového napájení.
Došlo k vnitřnímu varování nebo hlášení UPS.	Na obrazovce na displeji UPS se zobrazí popis upozornění nebo varování a pokyny pro nápravu.
Jednotka UPS vydává akustický alarm	
Normální činnost UPS při provozu na baterii.	Jednotka UPS pracuje v režimu napájení z baterie. Viz stav jednotky UPS zobrazený na obrazovce na displeji UPS. Stisknutím libovolného tlačítka ztlumíte všechny alarmy.
Jednotka UPS vydává akustické varování a na obrazovce rozhraní displeje UPS je červené nebo oranžové podsvícení.	Jednotka UPS zjistila poruchu. Další informace viz rozhraní displeje.
Jednotka UPS neposkytuje předpokládanou záložní dobu.	
Baterie jednotky UPS jsou slabé kvůli nedávnému výpadku proudu nebo se již blíží konec jejich životnosti.	Nabijte baterii. Baterie vyžadují dobítí po delším výpadku napájení sítě; jejich životnost se zkracuje při častém provozu nebo při provozu za zvýšené teploty. Pokud se blíží konec životnosti baterií, začnete se připravovat na jejich výměnu, i když se dosud nezobrazila zpráva Vyměňte baterii .
V jednotce UPS došlo k přetížení.	Připojené zařízení překračuje uvedené maximální zatížení. Specifikace produktu viz webové stránky APC Schneider Electric www.apc.com . Jednotka UPS bude vydávat trvalý akustický alarm, dokud nebude přetížení opraveno. Opravte přetížení odpojením zařízení, které není nezbytně nutné, od UPS.
Jednotka UPS pracuje v bateriovém provozu, zatímco je připojena k síťovému napájení	
Došlo k rozepnutí vstupního termálního jističe.	Snižte zatížení jednotky UPS. Odpojte nedůležitá zařízení a resetujte jistič zatlačením plunžru dovnitř.
Došlo k rozepnutí jističe budovy.	Snižte zatížení jednotky UPS. Odpojte nedůležitá zařízení a resetujte jistič. Zkontrolujte charakteristiku jističe pro připojené vybavení.
Velmi vysoké, velmi nízké nebo deformované sdružené napětí na vstupu.	Přejděte na obrazovku se zobrazením vstupního napětí na displeji UPS. Ověřte, zda se vstupní napětí nachází ve specifikovaných provozních limitech. Pokud na obrazovce rozhraní na displeji UPS není uvedeno žádné vstupní napětí, kontaktujte oddělení podpory zákazníků prostřednictvím webových stránek společnosti APC Schneider Electric www.apc.com .

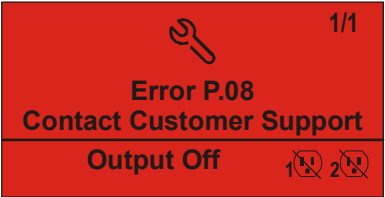
Problém a možná příčina	Řešení
Na obrazovce rozhraní na displeji UPS je zobrazena zpráva Čekání na minimální dobu provozu .	Jednotka UPS byla nakonfigurována tak, aby pracovala po specifický interval doby provozu. Toto nastavení lze změnit v nabídkách Konfigurace/UPS.
Na stavové obrazovce na displeji UPS je zobrazeno Přetížení a jednotka UPS vydává trvalý akustický signál	
V jednotce UPS došlo k přetížení.	Připojené vybavení přesahuje maximální zatížení pro jednotku UPS. Jednotka UPS bude vydávat trvalý akustický alarm, dokud nebude přetížení opraveno. Opravte přetížení odpojením zařízení, které není nezbytně nutné, od UPS.
Stavová obrazovka na displeji UPS ukazuje, že jednotka UPS běží v režimu přemostění	
Jednotka UPS obdržela příkaz k provozu v režimu Přemostnění	Není třeba provádět žádné opatření.
Jednotka UPS se automaticky přepnula do režimu Přemostnění z důvodu vnitřního varování nebo výstrahy UPS.	Na obrazovce rozhraní na displeji UPS se zobrazí popis upozornění nebo zjištěné chyby a pokyny pro nápravu.
Displej UPS je červený nebo oranžový a je na něm zobrazena upozorňující nebo výstražná zpráva Jednotka UPS vydává trvalý akustický alarm	
Během normálního provozu jednotka UPS zjistila problém.	Postupujte podle pokynů na obrazovce na displeji UPS. Stisknutím libovolného tlačítka ztlumíte všechny alarmy.
Na obrazovce rozhraní na displeji UPS je zobrazena zpráva Odpojená baterie .	Zkontrolujte, zda jsou kabely baterie řádně připojené. Proveďte Vlastní test UPS na ověření, zda jednotka UPS rozpoznává všechny připojené baterie. Pro provedení Vlastního testu UPS použijte volbu z nabídky rozhraní UPS Testy a diagnostika .
Na obrazovce rozhraní na displeji UPS je zobrazena zpráva Vyměňte baterii .	Vyměňte všechny baterie. obraťte se na oddělení podpory zákazníků společnosti APC by Schneider Electric.
Displej UPS je červený nebo oranžový, je na něm zobrazena výstražná zpráva a jednotka UPS vydává trvalý akustický signál. Červené posvícení signalizuje varování UPS, které vyžaduje okamžitou pozornost. Oranžové posvícení signalizuje varování UPS, které vyžaduje pozornost.	
Došlo k vnitřnímu varování nebo hlášení UPS. 	Jednotku UPS nepoužívejte. Vypněte ji a nechte okamžitě opravit.

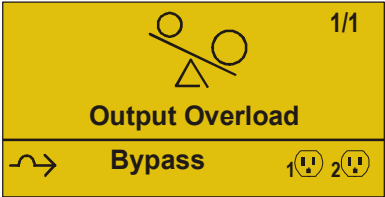
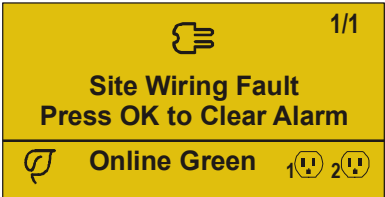
Problém a možná příčina	Řešení
<p>V jednotce UPS došlo k přetížení.</p> 	<p>Snižte zatížení jednotky UPS. Odpojte nedůležité vybavení.</p>
<p>Jednotka UPS zjistila poruchu připojení pracovní stanice.</p> 	<p>Poruchu zapojení opravte nebo hlášení ignorujte. Viz Konfigurační nabídka UPS v kapitole “Všeobecná nastavení” na stránce 12.</p>
<p>Zobrazila se výstraha Vyměňte baterii</p>	
<p>Baterie je málo nabitá.</p>	<p>Dobíjejte baterii po dobu alespoň deseti hodin. Potom proveďte Vlastní testUPS. Pokud se dobíáním baterie problém neodstraní, vyměňte ji.</p>
<p>Vyměněná baterie není řádně připojena.</p>	<p>Zkontrolujte, zda je kabel baterie řádně připojen.</p>

Přeprava

1. Vypněte a odpojte všechna připojená zařízení.
2. Odpojte jednotku od sítě.
3. Odpojte všechny vnitřní i externí baterie (pokud jsou nainstalovány).
4. Řiďte se pokyny pro přepravu uvedenými v této příručce v kapitole *Servis*.

Servis

Pokud jednotka vyžaduje servisní práce, nevracejte ji prodejci. Postupujte tímto způsobem:

1. Podle kapitoly *Odstraňování závad* provozní příručky eliminujte běžné problémy.
2. Pokud se vám nepodaří problém odstranit, obraťte se na podporu pro zákazníky společnosti APC by Schneider Electric na webových stránkách **www.apc.com**.
 - a. Poznamenejte si číslo modelu, sériové číslo a datum zakoupení. Model a sériové číslo najdete na zadním panelu jednotky a u některých modelů je lze zobrazit i na displeji LCD.
 - b. Zavolejte oddělení zákaznické podpory. Technik se pokusí vyřešit s vámi problém po telefonu. Jestliže to nebude možné vystaví vám číslo RMA (oprávnění k vrácení materiálu).
 - c. Je-li jednotka v záruce, opravy jsou bezplatné.
 - d. Servisní postupy a postup vrácení materiálu se mohou v jednotlivých zemích lišit. Pokyny specifické pro danou zemi, viz webové stránky společnosti APC by Schneider Electric **www.apc.com**.
3. Řádně jednotku zabalte, aby se při přepravě nepoškodila. Při balení nikdy nepoužívejte pěnové kuličky. Záruka se nevztahuje na poškození vzniklá při přepravě.

Poznámka: Před odesláním odpojte moduly baterií ve vnějším pouzdru s bateriemi.
Odpojení vnitřní baterie mohou zůstat v jednotce UPS nebo ve vnějším pouzdru na baterie.
4. Na vnější stranu obalu napište číslo RMA, které vám poskytl technik podpory zákazníků.
5. Odešlete jednotku s předplaceným poštovním a pojištěním na adresu, kterou vám sdělí podpora zákazníků.

Omezená tovární záruka

Společnost Schneider Electric IT Corporation (SEIT) poskytuje záruku na období pět (5) let od data zakoupení výrobku proti závadám na materiálu a provedení. Odpovědnost společnosti SEIT v rámci této záruky je omezena na opravu nebo výměnu vadných výrobků dle vlastního uvážení. Oprava nebo výměna vadného produktu nebo jeho dílu neprodlužuje původní záruční dobu.

Tato záruka platí pouze pro původního kupujícího, který musí výrobek do 10 dnů od data zakoupení náležitě zaregistrovat. Produkty lze registrovat online na webu warranty.apc.com.

Společnost SEIT neponese na základě této záruky žádnou odpovědnost, pokud zkoušky a šetření odhalí, že údajná vada výrobku neexistuje nebo že byla způsobena uživatelem nebo jakoukoli třetí osobou v důsledku nesprávného použití, nedbalosti, nesprávné instalace, zkoušení, obsluhy nebo použití výrobku v rozporu s doporučenými specifikacemi společnosti SEIT. Společnost SEIT dále není zodpovědná za závady, které vzniknou v důsledku: 1) neoprávněných pokusů o opravu nebo úpravu výrobku, 2) nesprávného nebo nepřiměřeného elektrického napětí nebo připojení, 3) nevhodných provozních podmínek na místě, 4) vyšší moci, 5) vystavení působení vlivu živlů, nebo 6) krádeže. Společnost SEIT neponese v rámci této záruky žádnou odpovědnost v případech, kdy dojde k úpravě, deformaci nebo odstranění sériového čísla.

KROMĚ VÝŠE UVEDENÝCH ZÁRUK NEEXISTUJÍ ŽÁDNÉ ZÁRUKY, VÝSLOVNĚ NEBO PŘEDPOKLÁDANÉ, ZE ZÁKONA NEBO JINAK, VZTAHUJÍCÍ SE NA PRODUKTY PRODANÉ, OPRAVENÉ NEBO POSKYTNUTÉ PODLE TÉTO DOHODY NEBO V SOUVISLOSTI S TOUTO DOHODOU.

SPOLEČNOST SEIT ODMÍTÁ VEŠKERÉ PŘEDPOKLÁDANÉ ZÁRUKY OBCHODOVATELNOSTI, USPOKOJENÍ A VHODNOSTI PRO KONKRÉTNÍ ÚČEL.

VÝSLOVNĚ ZÁRUKY SPOLEČNOSTI SEIT NEBUDOU PRODLOUŽENY, ZKRÁCENY ANI OVLIVNĚNY A NEVZNIKNE ŽÁDNÁ POVINNOST ANI ODPOVĚDNOST NA ZÁKLADĚ POSKYTNUTÍ TECHNICKÝCH NEBO JINÝCH DOPORUČENÍ NEBO SLUŽEB V SOUVISLOSTI S VÝROBKY.

VÝŠE UVEDENÉ ZÁRUKY A NÁPRAVNÁ OPATŘENÍ JSOU VÝLUČNÉ A NAHRAZUJÍ VEŠKERÉ JINÉ ZÁRUKY A NÁPRAVNÁ OPATŘENÍ. VÝŠE UVEDENÉ ZÁRUKY PŘEDSTAVUJÍ JEDINOU ODPOVĚDNOST SPOLEČNOSTI SEIT A VÝHRADNÍ NÁROK KUPUJÍCÍHO NA ODŠKODNĚNÍ ZA JAKÉKOLI PORUŠENÍ TĚCHTO ZÁRUK. ZÁRUKY SPOLEČNOSTI SEIT SE TÝKAJÍ POUZE PŮVODNÍHO KUPUJÍCÍHO A NETÝKAJÍ SE ŽÁDNÝCH TŘETÍCH STRAN.

SPOLEČNOST SEIT, JEJÍ PŘEDSTAVITELÉ, ŘEDITELÉ, POBOČKY ANI ZAMĚSTNANCI V ŽÁDNÉM PŘÍPADĚ NEODPOVÍDAJÍ ZA ŽÁDNÉ NEPŘÍMÉ, ZVLÁŠTNÍ A NÁSLEDNÉ ŠKODY NEBO ŠKODY S REPRESIVNÍ FUNKCÍ VZNIKLÉ PŘI POUŽÍVÁNÍ, SERVISU NEBO INSTALACI VÝROBKŮ, AŽ UŽ TAKOVÉ ŠKODY VZNIKNOU ZE SMLUVNÍCH NEBO CIVILNÍCH DELIKTŮ, BEZ OHLEDU NA VINU, NEDBALOST NEBO STRIKTNÍ ODPOVĚDNOST NEBO NA TO, ZDA BYLA SPOLEČNOST SEIT PŘEDEM UPOZORNĚNA NA MOŽNOST TAKOVÝCH ŠKOD. SPOLEČNOST SEIT NEODPOVÍDÁ ZEJMÉNA ZA JAKÉKOLI NÁKLADY, NAPŘÍKLAD UŠLÉ ZISKY NEBO PŘÍJMY (PŘÍMÉ ČI NEPŘÍMÉ), ZTRÁTU ZAŘÍZENÍ, NEMOŽNOST POUŽÍVAT ZAŘÍZENÍ, ZTRÁTU SOFTWARE, ZTRÁTU DAT, NÁKLADY ZA NÁHRADY, NÁROKY TŘETÍCH STRAN ATD.

TATO OMEZENÁ ZÁRUKA NIJAK NEVYLUČUJE ANI NEOMEZUJE ODPOVĚDNOST SPOLEČNOSTI SEIT ZA SMRT NEBO ZRANĚNÍ OSOB VYPLÝVAJÍCÍ Z JEJÍ NEDBALOSTI NEBO Z KLAMAVÉHO ZKRESLENÍ SKUTEČNOSTI, NEBO DO TĚ MÍRY, ŽE NEMŮŽE BÝT VYLOUČENA NEBO OMEZENA PŘIROZENÝM PRÁVEM.

Chcete-li objednat servis v rámci záruky, musíte si od oddělení podpory zákazníků vyžádat číslo RMA. Zákazníkům je v záležitostech záručních reklamací k dispozici celosvětová síť podpory zákazníků společnosti SEIT na webové stránce APC by Schneider Electric: www.apc.com. Zvolte svou zemi z rozbalovací nabídky zemí. Otevřete kartu Podpora kliknutím na odkaz v horní části webové stránky. Zobrazí se informace týkající se podpory zákazníků ve vaší oblasti. Produkty se musí vracet s předplacenými přepravními poplatky, krátkým popisem problému a prodejní stvrzenkou s vyznačeným datem a místem zakoupení.

APC by Schneider Electric

Celosvětová podpora zákazníků

Bezplatnou podporu pro zákazníky používající tento nebo jakýkoli jiný výrobek společnosti APC by Schneider Electric získáte jedním z následujících způsobů:

- Na webových stránkách společnosti APC by Schneider Electric můžete najít dokumenty obsažené v databázi znalostí společnosti APC by Schneider Electric a odeslat své požadavky na zákaznickou podporu.
 - **www.apc.com** (Ústředí Společnosti)
Informace o podpoře pro zákazníky rovněž získáte po připojení na lokalizované webové stránky společnosti APC by Schneider Electric pro příslušné země.
 - **www.apc.com/support/**
Globální podpora vyhledávání v databázi znalostí společnosti APC by Schneider Electric a využívání systému elektronické podpory.
- Středisko zákaznické podpory společnosti APC by Schneider Electric můžete kontaktovat telefonicky nebo prostřednictvím elektronické pošty.
 - Kontaktní informace pro místní střediska v jednotlivých zemích jsou uvedeny na adrese **www.apc.com/support/contact** .
 - Informace o tom jak získat místní zákaznickou podporu vám sdělí zástupce nebo distributor společnosti APC by Schneider Electric, u něhož jste výrobek značky APC by Schneider Electric zakoupili.

© 2022 APC by Schneider Electric. APC, logo APC a Smart-UPS jsou majetkem společnosti Schneider Electric Industries S.A.S. nebo jejích přidružených společností. Všechny ostatní ochranné známky jsou majetkem příslušných vlastníků.