

Installatiegids Smart-UPS™ On-Line SRT1000/1500 UXI-NCLI, SRT1000/1500 UXI-LI, Toren/rackmontage

Belangrijke veiligheidsmededelingen

Lees de instructies aandachtig zodat u het apparaat leert kennen voordat u de UPS probeert te installeren, bedienen, repareren of onderhouden. Overal in deze handleiding en op de apparatuur kunnen de volgende speciale berichten voorkomen om te waarschuwen voor potentiële gevaren of om de aandacht te vestigen op informatie die de procedure verduidelijkt of vereenvoudigt.



Als dit symbool is toegevoegd aan het productveiligheidslabel Gevaar of Waarschuwing, betekent dit dat er een elektrisch gevaar bestaat dat zal leiden tot persoonlijk letsel als de instructies niet worden opgevolgd.



T Toevoeging van dit symbool aan een Waarschuwing of Let Op label voor een product wijst op de aanwezigheid van een gevaarlijke stof dat letsel en schade kan veroorzaken als de aanwijzingen niet worden gevolgd.

GEVAAR

GEVAAR duidt op een gevaarlijke situatie die onmiddellijk, als zij niet wordt voorkomen, zal leiden tot de dood of ernstig letsel.

WAARSCHUWING

WAARSCHUWING wijst op een potentiële gevaarlijke situatie die, indien niet vermeden, kan resulteren in de dood of ernstig letsel.

LET OP

LET OP wijst op een potentiële gevaarlijke situatie die, indien niet vermeden, kan resulteren in licht of matig letsel.

MELDING

MEDEDELING wordt gebruikt om praktijken aan te geven die geen verband houden met lichamelijk letsel.

Richtlijnen voor productgebruik

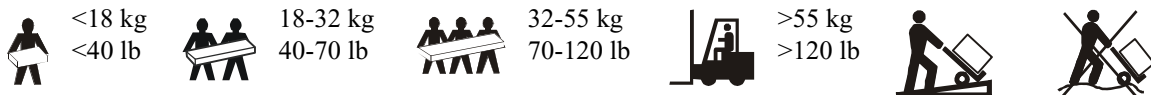

Veiligheidsvoorschriften en algemene informatie

- Leef alle nationale en regionale elektrische voorschriften na.
- Alle bedrading dient door een gekwalificeerde elektricien te worden uitgevoerd.
- Veranderingen en modificaties aan dit apparaat die niet uitdrukkelijk door APC zijn goedgekeurd kunnen de garantie tenietdoen.

- Deze UPS is uitsluitend bedoeld voor gebruik binnen gebouwen.
- Gebruik deze UPS niet in direct zonlicht, in contact met vloeistoffen of in extreem stoffige of vochtige omstandigheden.
- Zorg ervoor dat de luchtopeningen in de UPS niet worden geblokkeerd.
- Zorg voor voldoende ruimte voor een goede ventilatie.
- Deze apparatuur is zwaar. Gebruik altijd veilige heftechnieken die geschikt zijn voor het gewicht van de apparatuur.
- Sluit een UPS met een op de fabriek gemonteerd netsnoer direct aan op een stopcontact. Gebruik geen overspanningsbeveiligingen of verlengsnoeren.
- Vervang de batterij onmiddellijk wanneer de UPS aangeeft dat vervanging van de batterij noodzakelijk is.
- Installeer in rekconfiguraties XLBP's altijd onderin. De UPS moet boven de XLBP's worden geïnstalleerd.
- Installeer randapparatuur altijd boven de UPS in rekconfiguraties.
- U kunt extra informatie vinden in de veiligheidshandleiding die bij dit toestel is geleverd.

Veiligheid bij het deactiveren

De UPS bevat interne batterijen. Dit houdt gevaar voor een elektrische schok in, zelfs als het apparaat is losgekoppeld van het elektriciteitsnet. Controleer het volgende vóór de installatie of het onderhoud van de apparatuur:

- Controleer of de stroomonderbreker in de stand **UIL** staat. De UPS is losgekoppeld van het elektriciteitsnet of stopcontact.
- Batterijen zijn losgekoppeld.

Elektrische veiligheid

- Om de naleving van de EMC-richtlijn voor in Europa verkochte producten te waarborgen, mogen de aan de UPS bevestigde stroomkabels en netwerkkabels niet langer zijn dan 10 meter.
- De beschermende aardgeleider voor de UPS voert de lekstroom van de lasten (computerapparatuur) af. Er moet een geïsoleerde aardgeleider worden aangebracht als onderdeel van het takcircuit dat stroom naar de UPS toevoert. De geleider moet dezelfde dikte en isolatiemateriaal hebben als de geaarde en ongeaarde voedingsgeleiders van het takcircuit. De geleider moet groen zijn en met of zonder gele streep.
- De aardgeleider van de UPS-ingang moet correct verbonden zijn met beschermende aarde op het servicepaneel.
- Als de UPS-ingangsstroom wordt geleverd door een afzonderlijk afgeleid systeem, moet de aardgeleider correct zijn verbonden met de stroomtransformator of de motorgeneratorset.

Veiligheid van de batterij



WAARSCHUWING

RISICO VAN CHEMISCH GEVAAR EN UITERMATE VEEL ROOK

- Vervang de batterij ten minste elke 10 jaar of aan het eind van de levensduur, afhankelijk van wat eerder is.
- Vervang de batterij onmiddellijk wanneer de UPS aangeeft dat vervanging van de batterij noodzakelijk is.
- Vervang de batterijen door batterijen van hetzelfde type als oorspronkelijk in de apparatuur is geïnstalleerd.

Het negeren van deze instructies heeft mogelijk ernstig letsel of overlijden tot gevolg.

- Onderhoud en reparaties aan batterijen mogen alleen worden uitgevoerd door of onder toezicht van personen met kennis van batterijen en de daarbij behorende voorzorgsmaatregelen. Houd onbevoegd personeel uit de buurt van de batterijen.
- Schneider Electric maakt gebruik van Lithium - Ion -batterijen. Bij normaal gebruik is er geen contact met de interne componenten van de batterij.
- De batterij gaat doorgaans acht tot tien jaar mee. De levensduur van een batterij hangt af van de omgevingsfactoren. Verhoogde omgevingstemperaturen, netspanning van slechte kwaliteit en frequente ontladingen van korte duur verkorten de levensduur van batterijen.
- LET OP: Doe juwelen zoals kettingen, polshorloges en ringen af alvorens de accu te vervangen. Sterke energiestromen door geleidend materiaal kunnen ernstige brandwonden veroorzaken.
- LET OP: Plaats of gebruik de batterij niet in de buurt van hitte of vuur. Batterijen uit een batterijpak niet platdrukken, niet in het vuur werpen. De batterijen kunnen ontploffen.
- LET OP: De batterij of batterijen mogen niet worden opengemaakt of beschadigd. Als u dit doet, worden de celterminals zichtbaar die een energiegevaar vormen.

- LET OP: De batterij niet openen of verminken. Vrijkomend elektrolyt is schadelijk voor de huid en de ogen. De stoffen kunnen giftig zijn.
- LET OP: Een accu kan het gevaar van elektrische schokken en een kortsluitstroom met hoog voltage inhouden. Bij het hanteren van batterijen dient u dan ook de volgende voorzorgsmaatregelen in acht te nemen:
 - De laadbron los voordat u een batterijpool aansluit of loskoppelt.
 - Het dragen van metalen voorwerpen, zoals horloges en ringen, wordt niet aangemoedigd.
 - Leg geen gereedschap of metalen onderdelen boven op batterijen.
 - Gebruik gereedschap met geïsoleerde handvatten.
 - Draag rubberen handschoenen en laarzen.
 - Bepaal of de batterij opzettelijk of onopzettelijk geaard is. Een hoge kortsluitstroom kan elektrische schokken en brandwonden veroorzaken als deze in contact komt met een onderdeel van een geaarde batterij. Het risico van dergelijke gevaren kan worden verminderd indien de gronden bij installatie en onderhoud door een vakman worden verwijderd.
- LET OP: Defecte batterijen kunnen temperaturen bereiken die de brandgrens voor aanraakbare oppervlaktes kunnen overschrijden.
- Gebruik geen gevallen, beschadigde of vervormde batterij.
- Veroorzaak geen kortsluiting met de accu.
- Sla geen spijkers in de batterijpack.
- Sla niet met een hamer op het batterijpakket.





Algemene informatie

- Zie “Specificaties” op pagina 5 voor informatie over het maximumaantal batterijpakken dat door uw UPS-model wordt ondersteund.
- **Opmerking: Voor elke toegevoegde batterij zal langere oplaadtijd vereist zijn.**
- Het model- en serienummer vindt u op een klein etiket achterop. Bij sommige modellen zit er nog een etiket op het frame onder de voorklep.
- Gebruikte batterijen moeten altijd worden gerecycled.
- Recycle de verpakkingsmaterialen of bewaar ze om ze opnieuw te kunnen gebruiken.

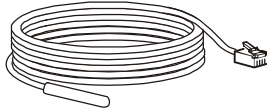
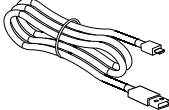
Inhoud van de verpakking

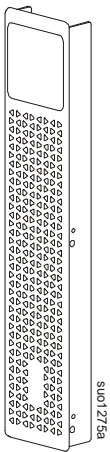
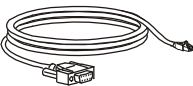
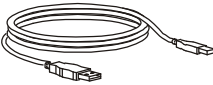
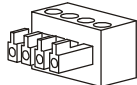
Inspecteer de inhoud bij ontvangst. Breng de transporteur en de verkoper op de hoogte als het toestel is beschadigd.

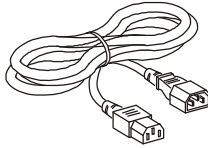
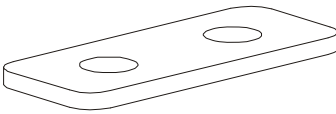
Alleen SPT1000/SPT1500 UXI-NCLI-modellen		
NMC-Invoegen 	Temperatuursensorprobe 	USB-kabel type A naar Micro USB 

Alle modellen			
Voorzijde 	RJ45-naar-DB9-kabel  USB-kabel  EPO-aansluitblok 	PCBE-Invoegen  2 output IEC-startkabel 	2 verbindingsplaten  4 schroeven met platte kop voor het vastzetten van de verbindingsplaten 

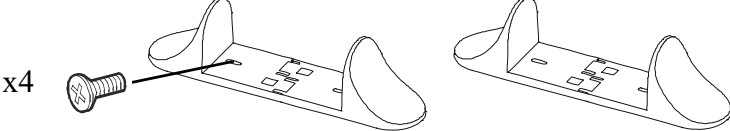
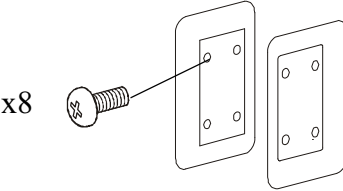
<ul style="list-style-type: none"> • 1 paar stabilisatiebeugels • 4 schroeven met platte koppen om de beugels voor stabilisatie van de toren op de UPS te monteren 	<ul style="list-style-type: none"> • 1 paar klemmen • 8 kruiskopschroeven 
--	--

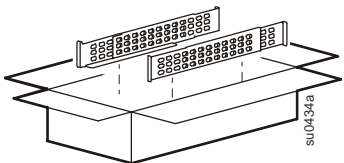
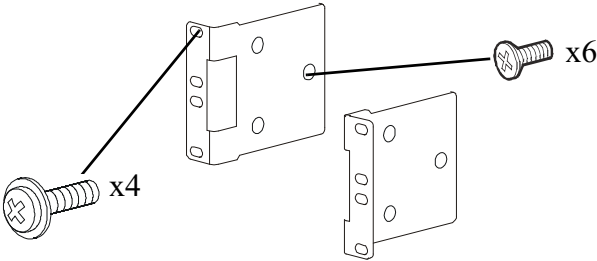
Railkit met aanwijzingen en hardware voor de installatie van rails in een rek. 	<ul style="list-style-type: none"> • 1 paar rekmontagebeugels • 6 schroeven met platte koppen om de rekmontagebeugels op de UPS te monteren • 4 sierschroeven om de rekmontagebeugels op de rails te monteren 
---	---

Specificaties

UPS	Voedingsmodule	Batterijpak
SRTL1000RMXLI	SRT1000UXI-LI	XBP48RM1U-LI
SRTL1000RMXLI-NC	SRT1000UXI-NCLI	
SRTL1500RMXLI	SRT1500UXI-LI	
SRTL1500RMXLI-NC	SRT1500UXI-NCLI	
SRTL1000RM4UXLI	SRT1000UXI-LI	XBP48RM2U-LI
SRTL1000RM4UXLI-NC	SRT1000UXI-NCLI	
SRTL1500RM4UXLI	SRT1500UXI-LI	
SRTL1500RM4UXLI-NC	SRT1500UXI-NCLI	

OPMERKING: Meer specificaties vindt u op de website van APC by Schneider Electric op www.apc.com.

Omgevingspecificaties

Temperatuur	Tijdens bedrijf	0 tot 40 °C (32 tot 104 °F)
	Opslag	-15 tot 45 °C (5 tot 113 °F)
Hoogte	Tijdens bedrijf	0 - 3,000 m (0 - 10,000 ft)
	Opslag	0 - 15,000 m (50,000 ft)
Luchtvochtigheid	Relatieve luchtvochtigheid tussen 0% en 95%, niet-condenserend	
Internationale Beschermingscode	IP20	
Verontreinigingsgraad	2	

Fysiek

de UPS is zwaar. Volg alle hef richtlijnen.

Gewicht van apparaat zonder verpakking	13,7 kg (30,2 lb)
Gewicht van apparaat met verpakking	21 kg (46,3 lb)
Afmetingen apparaat zonder verpakking Hoogte x Breedte x Diepte	85 (2U) mm x 432 mm x 590 mm 3,35 (2U) in x 17 in x 23,3 in
Afmetingen apparaat met verpakking Hoogte x Breedte x Diepte	245 mm x 600 mm x 810 mm 9,7 in x 23,6 in x 31,9 in
Het model- en serienummer vindt u op een klein etiket op het achterpaneel.	

Batterij

Extern batterijpakket	XBP48RM1U-LI	XBP48RM2U-LI
Batterijtype	Lithium-ion	
Kenmerkende energiec capaciteit	600 watt-hours	2400 watt-hours
Maximaal continu ontladvermogen	1,5 kW	3 kW
Maximale oplaadsnelheid	12 A	
Batterijcapaciteit - Typisch	12 Ah	50 Ah
Nominale spanning batterij	48 VDC	
Compatibele Voedingsmodules	SRT1000UXI-NCLI, SRT1500UXI-NCLI, SRT1000UXI-LI SRT1500UXI-LI	
Maximaal aantal XLBPs dat door UPS wordt gesteund	5	2
Lengte batterijkabel	600 mm (23,6 in)	
Lengte batterijcommunicatiekabel	300 mm (11,8 in)	

OPMERKINGEN:

- UPS steunt geen ander type/merk van batterij pakken.
- Raadpleeg de relevante handleiding betreffende het vervangen van batterijen voor de instructies over de installatie.
- Laad de XLBP's onmiddellijk op bij ontvangst/eerste installatie en ten minste om de zes maanden tijdens opslag of wanneer ze niet worden gebruikt.
- Neem contact op met uw dealer of ga naar de APC by Schneider Electric-website, www.apc.com voor informatie over reservebatterijen.

Elektrisch

Overspanning Categorie	II
Toepasselijk stroomnet stroomverdeelstelsysteem	TN Machtssysteem
Toepasselijke norm	IEC 62040-1

LET OP: Om het risico op brand te verminderen, alleen aansluiten op een circuit dat is voorzien van de aanbevolen maximale piekstroombewijling.

Modellen	Nominaal vermogen	Huidige stroomwaarde voor gebouwstroomonderbreker (CB)
SRT1000 modellen	1000 VA/900 W	16 A
SRT1500 modellen	1500 VA/1350 W	

Uitgang	
Uitgangsfrequentie	50 Hz / 60 Hz
Nominale uitgangsspanning	220 V, 230 V, 240V
Ingang	
Ingangsfrequentie	40 Hz - 70 Hz
Nominaal ingangsvoltage	220 V, 230 V, 240V
Waarde ingangsstroom	SRT1000 modellen: 5,5 A SRT1500 modellen: 8 A

Installatie in rek

Zie de installatiegids voor de railkit voor instructies over de installatie van de rails.

! LET OP

RISICO OP VALLENDE APPARATUUR

- Deze apparatuur is zwaar. Gebruik altijd veilige heftechnieken die geschikt zijn voor het gewicht van de apparatuur.
- Gebruik altijd het aanbevolen aantal schroeven om de beugels te bevestigen aan de UPS.
- Gebruik altijd het aanbevolen aantal schroeven om de UPS te bevestigen aan het rek.
- Installeer de UPS altijd onder in het rek.
- Monteer de XLBP altijd in het rek onder de UPS.

Het negeren van deze instructies heeft mogelijk ernstig letsel of de dood tot gevolg

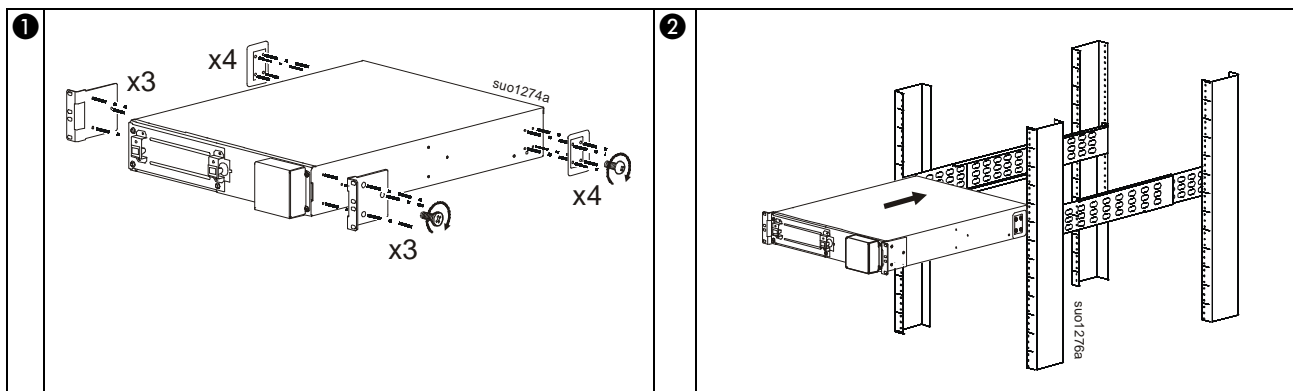

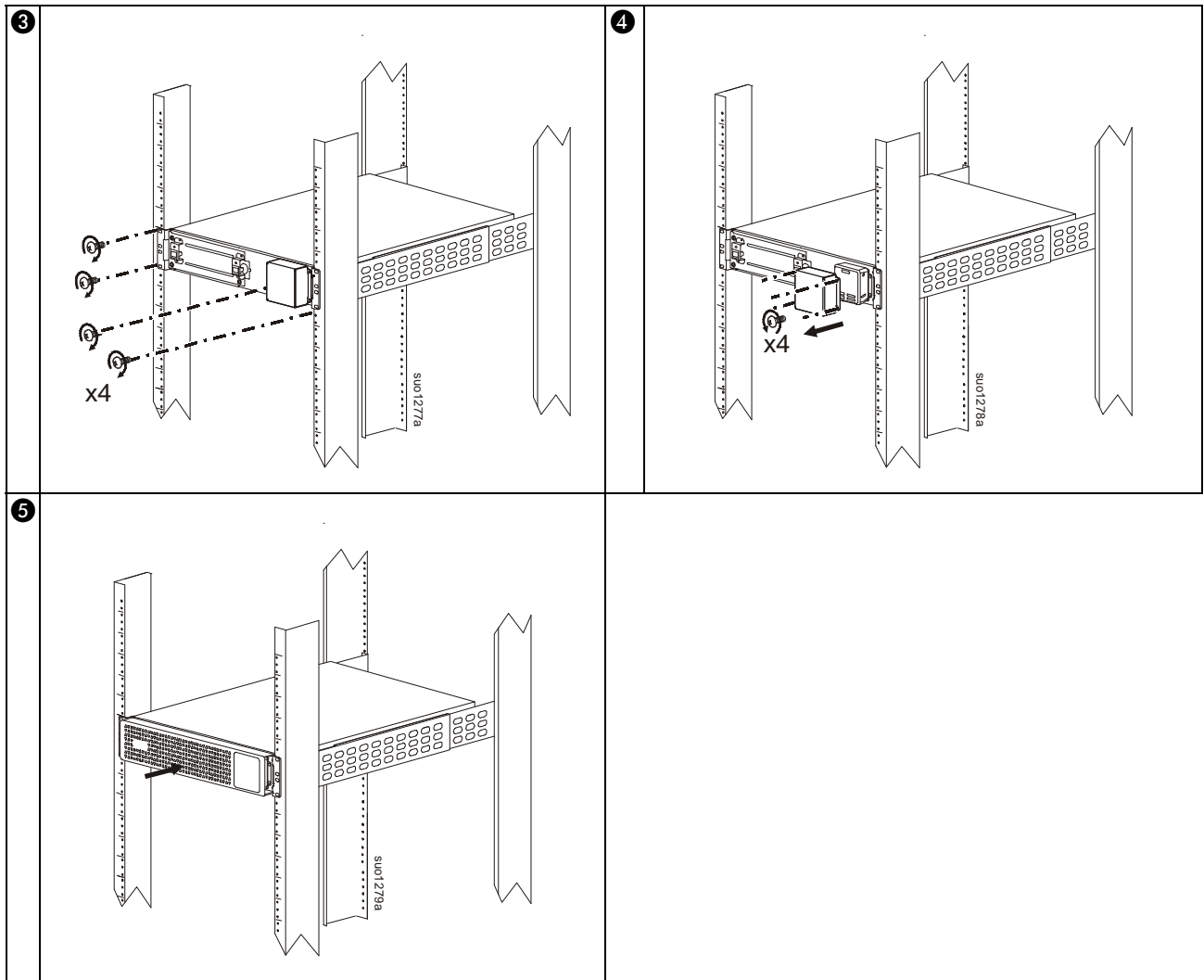

Toreninstallatie

⚠ LET OP

RISICO OP VALLEND APPARATUUR

- Deze apparatuur is zwaar.
- Gebruik altijd veilige heftechnieken die geschikt zijn voor het gewicht van de apparatuur.

Het negeren van deze instructies heeft mogelijk ernstig letsel of de dood tot gevolg

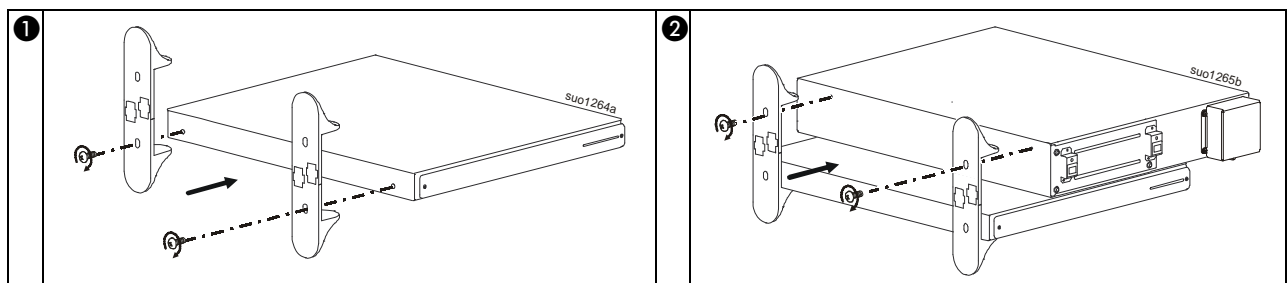

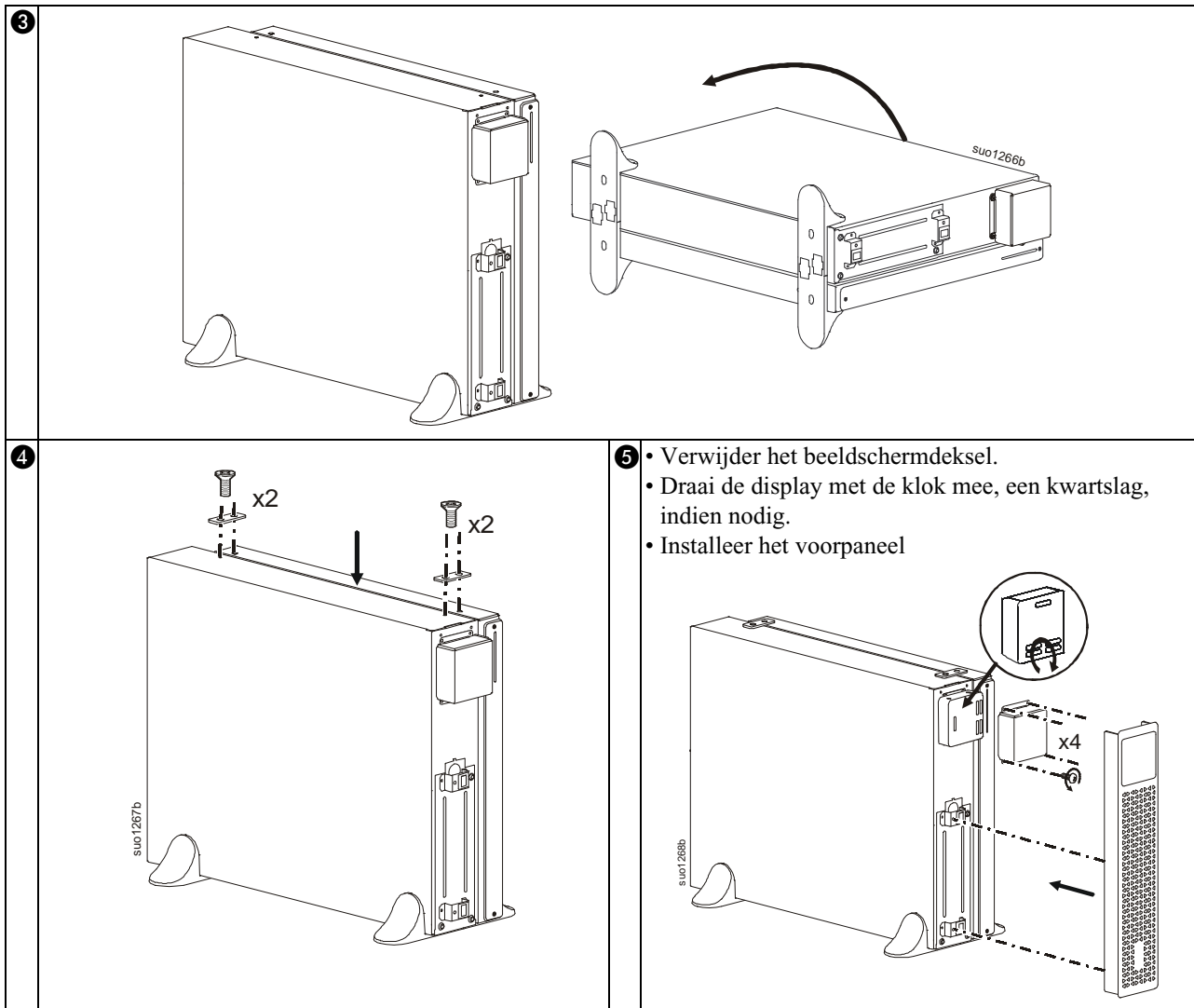

OPMERKINGEN:

- Raadpleeg de toepasselijke XLBP-installatiehandleiding voor verbindingen tussen de UPS en XLBP.
- Als meerdere batterijpakken in een toren configuratie moeten worden aangesloten, neemt u contact op met APC by Schneider Electric klantenondersteuning voor het verkrijgen van de benodigde extra accessoires.

Onderdelen van het achterpaneel

Opmerking: Zie de tabel “Sleutel voor identificatie achterpaneelfuncties” op pagina 9 die een sleutel levert voor de nummers bij de afbeeldingen van het achterpaneel in deze handleiding.

SRT1000/1500 UXI-LI

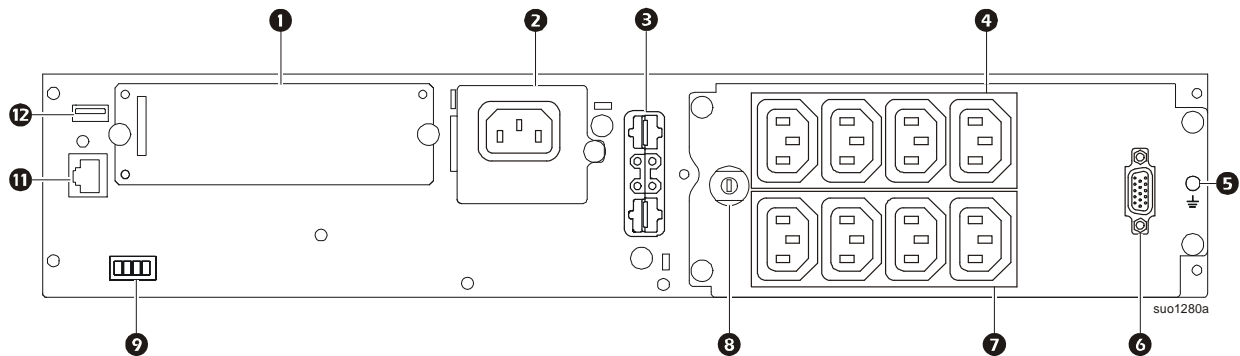

SRT1000/SRT1500 UXI-NCLI

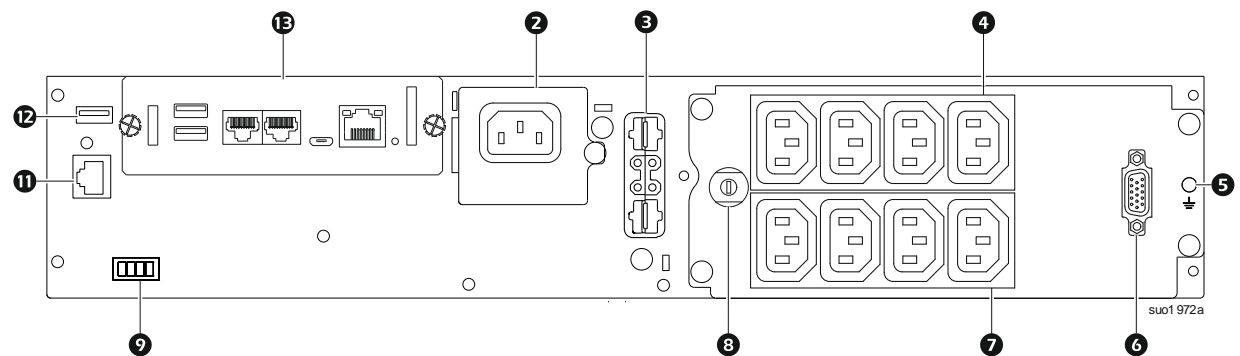

Sleutel voor identificatie achterpaneelfuncties

①	SmartSlot	De SmartSlot is bedoeld voor het aansluiten van optionele beheersaccessoires.
②	AC contact	Sluit de UPS aan op stroomvoeding.
③	Batterijvoeding en signaalconnector	Verbind de batterijpakketkabel om de UPS en het batterijpakket te verbinden. Optionele externe batterijpakketten maken een langer bedrijf tijdens stroomuitval mogelijk. De UPS kan tot 5 externe batterijpakketten automatisch detecteren.
④	Bestuurbaar stopcontact groep 1	Sluit op deze uitgangen elektronische apparatuur aan.
⑤	Aardschroef chassis	De PS en de XLBPs hebben aardschroeven om de aardleidingen aan te sluiten. Koppel de UPS van de netspanning af vóór het aansluiten van een aardingskabel.
⑥	Batterij communicatiepoort (DB15)	Sluit de batterijcommunicatiekabel van de XLBP-module aan. Dit maakt de communicatie tussen de XLBP en de UPS mogelijk.
⑦	Bestuurbaar stopcontacten groep 2	Sluit op deze uitgangen elektronische apparatuur aan.
⑧	Input thermische stroomonderbreker	De stroomonderbreker beschermt de UPS tegen overmatige belasting. Het wordt geactiveerd als op de UPS teveel belasting komt.
⑨	EPO-aansluiting	Met de aansluiting voor een Emergency Power Off (EPO; noodstop) kan de gebruiker de UPS aansluiten op een centraal EPO-systeem.
⑪	Serial com	De seriële com-poort wordt gebruikt voor communicatie met de UPS. Gebruik alleen interfacekits die zijn geleverd of goedgekeurd door APC by Schneider Electric. Elke andere seriële interfacekabel is incompatibel met de UPS-aansluiting.

12	USB-poort	De USB-poort wordt gebruikt om een server aan te sluiten voor communicatie vanuit het besturingssysteem of voor software om met de UPS te communiceren.
13	Netwerkbeheerkaart (NMC3)	Raadpleeg de gebruikershandleiding van de vooraf geïnstalleerde NMC3-kaart voor meer informatie over de poorten.

UPS-configuratie

Aansluiten van de noodstop

Voor instructies over het aansluiten van de noodstroomtoevoer (EPO) schakelaar, Raadpleeg de handleiding voor bediening en onderhoud. Als u de handleiding voor bediening en onderhoud wilt downloaden en de QR-code achter het voorpaneel wilt scannen, raadpleegt u “Locatie van QR-code voor gebruikersdocument” op pagina 12 voor meer informatie, of

1. ga naar <https://www.apc.com/us/en/country-selector>,
2. Selecteer uw plaats,
3. type “Handleiding voor bediening en onderhoud <Naam model>” in de zoekbalk.

Regelbare uitgangsgroepen configureren

De uitvoeren op de UPS zijn in groepen ingedeeld. Gebruik de menu's **Geavanceerd** op het scherm om de functies voor de bedienbare uitlaten te gebruiken, en ga naar: **Hoofdmenu** > **Configuratie** > **Uitgangen** > **Uitgangsgroep**.

UPS-display-interface

1	AAN/UIT knop Knopverlichtingsindicaties: - Geen verlichting, de UPS en het uitgangsvermogen zijn uit - Witte verlichting, de UPS en het uitgangsvermogen zijn aan - Rode verlichting, de UPS is aan en het uitgangsvermogen is uit	
2	Pictogram Belasting Pictogram hoorbaar alarm inschakelen/dempen	
3	Informatie UPS-status	
4	Pictogrammen bedrijfsmodus	
5	ESCAPE knop	
6	OK knop	
7	UP/DOWN knoppen	
8	Pictogrammen status Regelbare groep uitgangen	
9	Pictogrammen batterijstatus	

Bediening display-interface

Gebruik de pijltjesknoppen UP/DOWN om door de opties van het hoofdmenu te bladeren. Druk op de OK knop om de geselecteerde optie te accepteren. Druk op de knop ESC om terug te keren naar het vorige menu.

De pictogrammen op het LCD-scherm kunnen verschillen, afhankelijk van de geïnstalleerde firmware-versie.	
	Pictogram Belasting: Het percentage van de batterijlading wordt aangegeven door het aantal opgelichte secties in de batterijbalk. Elke balk staat voor 16% van de belasting.
	Pictogram Dempen: Geeft aan of het geluidsalarm uitgeschakeld is of op stil staat.

Informatie UPS-status

Het veld met statusinformatie biedt belangrijke informatie over de status van de UPS.



In het **Standaard** menu kan de gebruiker een van de volgende vijf onderaan opgelijste schermen selecteren. Gebruik de pijltjesknoppen OMHOOG/OMLAAG om door de opties van het hoofdmenu te bladeren.

Het **Geavanceerd** menu zal automatisch door de vijf schermen bladeren.





- **Ingangsspanning**
- **Uitgangsspanning**
- **Uitgangsfrequentie**
- **Laden**
- **Runtime**

Bij een UPS-gebeurtenis worden status updates weergegeven die de gebeurtenis of de conditie aangeven die is opgetreden. Het scherm licht oranje op om een Boodschap aan te geven en rood om een Alarm aan te geven, afhankelijk van de ernst van de gebeurtenis of conditie.

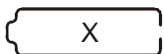

Pictogrammen bedrijfsmodus

	Onlinemodus: De UPS levert geconditioneerde wisselstroom aan de aangesloten apparatuur.
	Modus Bypass: De UPS staat in de Bypass modus en de aangesloten apparatuur ontvangt stroom van het lichtnet zolang de toegevoerde spanning en frequentie binnen de opgegeven limieten vallen.
	Groene modus: In de modus Groen wordt de netstroom direct naar de lading gestuurd. Bij het optreden van een lichtnetstoring treedt een onderbreking van de stroomtoevoer naar de lading op met een maximale duur van 10 ms terwijl de UPS naar de modus On-Line of Batteryschakelt . Houd bij het inschakelen van de modus Groen rekening met apparaten die gevoelig kunnen zijn voor stroomfluctuaties.

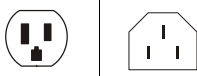

Informatie UPS-status icoon

	Batterijmodus: De UPS levert batterijstroom aan de aangesloten apparatuur.
	De UPS heeft een interne fout van de batterij waargenomen. Volg de instructies op het scherm.
	De UPS heeft een kritieke storing in de batterij gedetecteerd. De batterij is bijna aan het eind van zijn bruikbare levensduur en moet worden vervangen.
	Geeft een UPS-melding aan die aandacht vereist.

Pictogram Regelbare groepen uitgangen

	Regelbare groep uitgangen stroom beschikbaar: Het nummer naast het pictogram geeft aan op welke stopcontactgroepen stroom beschikbaar is. Knipperend pictogram geeft aan dat de stopcontactgroep met vertraging van UIT naar AAN gaat.
	Regelbare groep uitgangen stroom niet beschikbaar: Het nummer naast het pictogram geeft aan op welke stopcontactgroepen geen stroom beschikbaar is. MEDEDELINGEN worden gebruikt om praktijken aan te geven die geen verband houden met lichamelijke letsels.

Pictogrammen batterijstatus

	Status batterij opladen: Geeft de laadstatus van de batterij aan.
	Bezig met laden batterij: Geeft aan dat de batterij oplaadt.

Menuoverzicht

De display-interface heeft **standaard** menu schermen en **geavanceerde** menuschermen. De voorkeur voor **Standaard** of **Geavanceerd** menuselecties wordt ingesteld tijdens de aanvankelijke installatie en kan op elk moment worden gewijzigd via het menu **Configuratie**.

De **Standaard** menu's bevatten de meest gebruikte opties.

De menu's **Geavanceerd** bevatten aanvullende opties.

Opmerking: De feitelijke menuschermen kunnen per model en firmware-revisie verschillen.

Zie de UPS gebruikshandleiding voor gegevens over de menu-configuratie.

Instellen hoek LCD-scherm

De hoek van het LCD-scherm is instelbaar om de weergegeven berichten goed te kunnen lezen.

1. Verwijder de voorklep.
2. Zoek de knop onderop het scherm.
3. Druk op de knop en schuif de onderkant van het LCD-scherm naar buiten. Een hoorbare klik klinkt als het scherm de maximale hoek heeft bereikt.

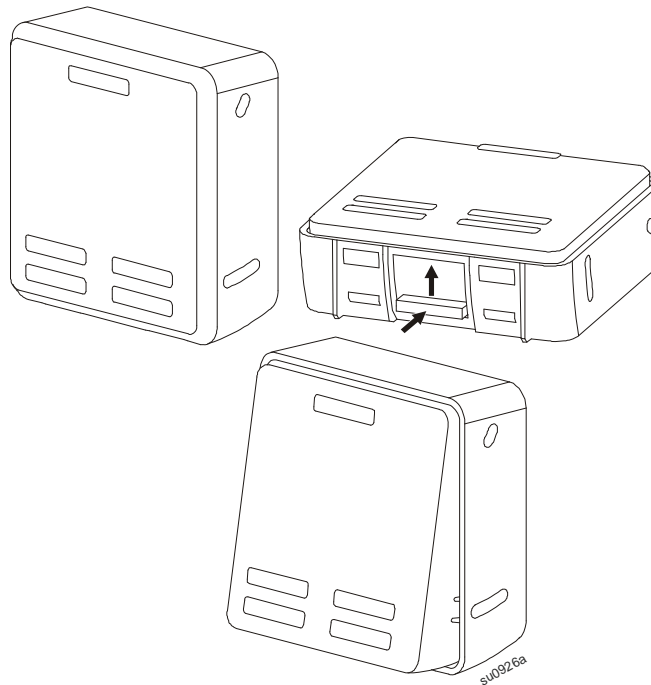

Locatie van QR-code voor gebruikersdocument

De QR-code voor het downloaden van de gebruikersdocumenten bevindt zich achter het voorpaneel.

1. Open het voorpaneel.
2. Scan de QR-code.
3. Klik op "Documentatie".
4. Klik op "levenscyclus documenten van bedrijfsmiddelen".
5. Klik op het gewenste document.

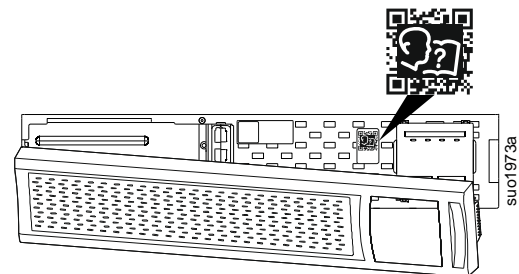

De klantenservice en informatie over de garantie zijn beschikbaar op de website van APC by Schneider Electric, www.apc.com.