

## Smart-UPS® X-Serie 2000-3000 VA RBC 117 & 118

### USV Austauschbatterie – APCRBC117

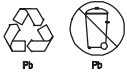

Informationen zum Recycling der verbrauchten Batterie finden Sie in dem zum Lieferumfang der Batterie gehörenden Informationsblatt zur Rückgabe verbrauchter Batterien.

#### Entfernen der USV-Batterie

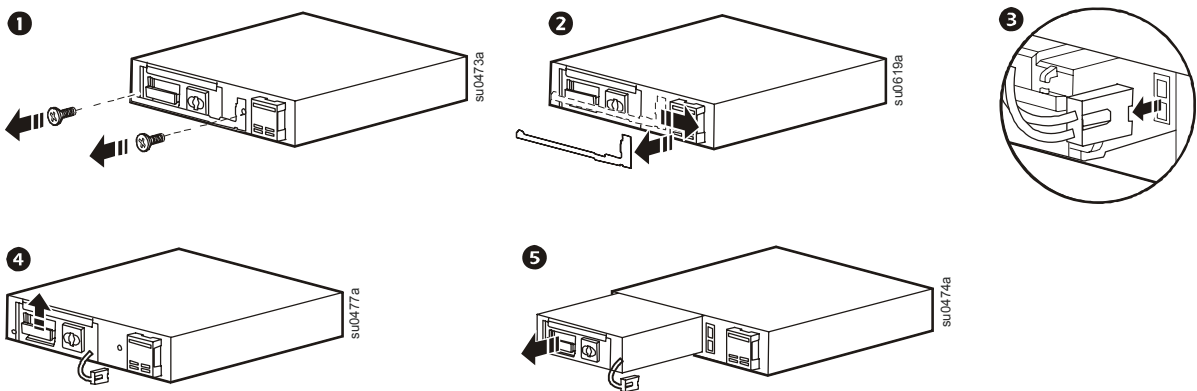

#### Installieren der USV-Austauschbatterie

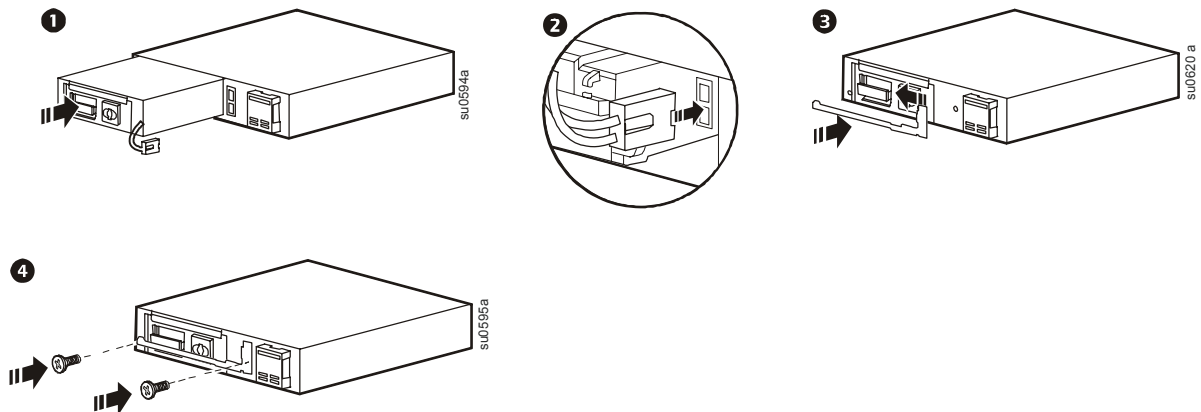

# Austausch-Batterien des externen Batterie Packs – APCRBC118

## Entfernen der Batterien des externen Batterie Packs

1

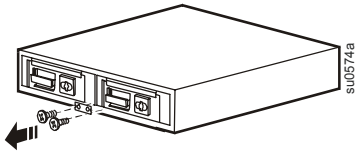

2

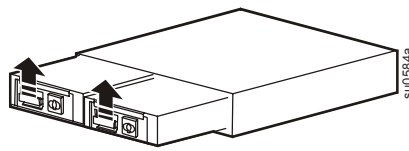

3

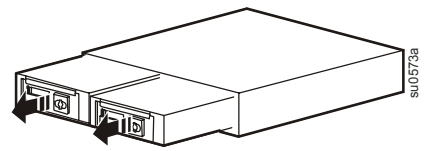

## Installieren der Austauschbatterien des externen Batterie Packs

1

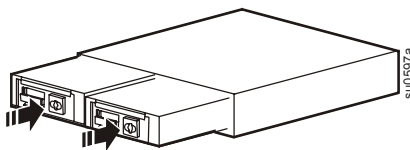

2

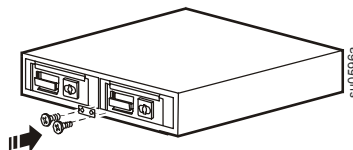

## Zurücksetzen des Batterie-Einbaudatums

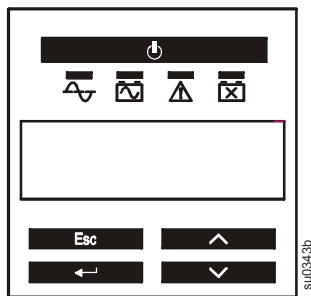

Setzen Sie das Batterie-Einbaudatum für die interne USV-Batterie zurück.

Wenn die Anzeige mit dem Batterie-Einbaudatum nicht innerhalb von zwei Minuten nach Einbau der neuen Batterie angezeigt wird, navigieren Sie mit den Pfeiltasten zu folgender Option: **Hauptmenü > Konfiguration > Battery Install Datum (Batterie-Einbaudatum)**.

Wählen Sie in der Anzeige mit dem Batterie-Einbaudatum mittels der Pfeiltasten den Monat, den Tag und das Jahr des Einbaus aus. Drücken Sie die EINGABETASTE, um eine Auswahl zu treffen und zur nächsten Option zu wechseln.

Drücken Sie abschließend die EINGABETASTE, um das Datum zu speichern.

Wenn die Austausch-Batteriekassette vollständig aufgeladen ist, führen Sie einen Selbsttest und einen Laufzeit-Kalibrierungstest durch.

Bei Fragen an den Kundendienst oder zur Abwicklung möglicher Garantiefälle informieren Sie sich bitte auf der Website von APC unter [www.apc.com](http://www.apc.com).

© 2010 APC Schneider Electric. Alle Marken sind Eigentum von Schneider Electric Industries S.A.S., der American Power Conversion Corporation oder ihnen angegliederter Unternehmen.

990-3708  
02/2010