

# Manuale di funzionamento

## Smart-UPS<sup>TM</sup> C Gruppo di continuità (UPS)

1000/1500 VA  
torretta/Montaggio a rack 2U

120 Vac/230 Vac

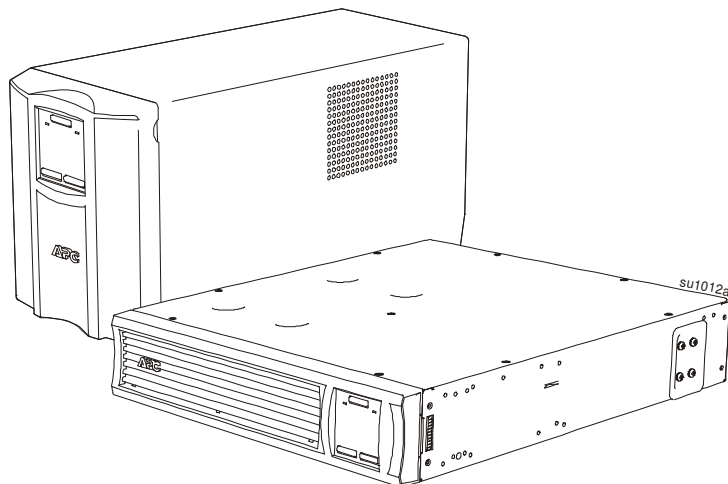

Per applicazioni aziendali professionali - Non per l'utilizzo da parte dei consumatori



# Importanti messaggi per la sicurezza

CONSERVARE LE PRESENTI ISTRUZIONI - Il presente manuale contiene istruzioni importanti per l'installazione e la manutenzione dell'UPS e delle batterie.

Leggere attentamente le istruzioni e osservare l'apparecchiatura per familiarizzare con il dispositivo prima di installarlo, utilizzarlo o sottoporlo a manutenzione. Nel presente documento o nell'apparecchiatura possono apparire i seguenti messaggi speciali per avvertire di potenziali pericoli o per richiamare l'attenzione su informazioni che chiariscono o semplificano una procedura.



L'aggiunta di questo simbolo a un'etichetta di sicurezza di "Pericolo" o "Attenzione" indica che esiste il pericolo di scossa elettrica che può provocare lesioni personali nel caso di mancata osservanza delle istruzioni.



Questo è il simbolo di allarme di sicurezza. Viene utilizzato per avvertire della possibilità di lesioni personali. Rispettare tutti i messaggi di sicurezza che seguono questo simbolo per evitare possibili lesioni o morte.

## PERICOLO

**PERICOLO** indica una situazione di pericolo imminente che, se non evitata, provoca morte o gravi lesioni.

## ATTENZIONE

**ATTENZIONE** indica una situazione di pericolo imminente che, se non evitata, potrebbe provocare morte o gravi lesioni.

## CAUTELA

**CAUTELA** indica una situazione potenziale di pericolo che, se non evitata, può provocare lesioni leggere o moderate.

## AVVISO

**AVVISO** si riferisce a pratiche non correlate a lesioni fisiche.

## Linee guida per utilizzare il prodotto

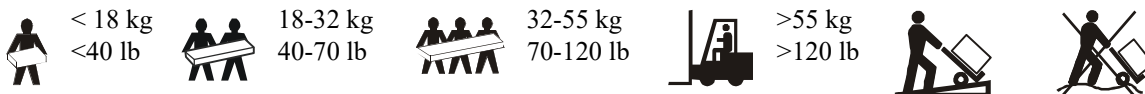

# Informazioni di carattere generale e per la sicurezza

**Ispezionare il contenuto della confezione alla consegna.  
Informare il vettore e il rivenditore qualora si riscontrino danni.**

- Rispettare i codici nazionali e locali vigenti in materia elettrica.
- È necessario affidare tutto il cablaggio a un elettricista qualificato.
- **Cambiamenti o modifiche a questa unità non espressamente approvati da APC by Schneider Electric potrebbero invalidare la garanzia.**
- L'UPS è stato progettato esclusivamente per l'uso in ambienti chiusi.
- Non esporre questa unità alla luce diretta del sole, al contatto con liquidi o a eccessiva polvere o umidità.
- Verificare che le prese d'aria sull'UPS non siano bloccate. Controllare che vi sia spazio sufficiente per una ventilazione adeguata.
- Per un UPS con un cavo di alimentazione preinstallato, collegare direttamente il cavo di alimentazione dell'UPS ad una presa di rete. Non utilizzare protezioni da sovratensioni o prolunghie.
- L'apparecchiatura è pesante. Adottare sempre tecniche di sollevamento sicure e adeguate al peso dell'apparecchio.

## Sicurezza relativa all'interruzione dell'alimentazione

L'UPS è dotato di batterie interne; esiste pertanto il rischio di scossa elettrica quando si scollega l'unità dal circuito di derivazione (rete). Prima di installare o eseguire la manutenzione sull'apparecchiatura, controllare che:

- L'interruttore automatico di ingresso sia in posizione **OFF**.
- Le batterie dell'UPS interno devono essere rimosse.

## Sicurezza a livello elettrico

- Utilizzare attrezzi con manici isolati.
- Non toccare alcun connettore metallico prima di aver interrotto l'alimentazione.
- Per i modelli con ingresso cablato, il collegamento al circuito di derivazione (rete) deve essere effettuato da un elettricista autorizzato.
- SOLO modelli a 230 V: la conformità alla direttiva sulla compatibilità elettromagnetica (EMC) dei prodotti in vendita sul mercato europeo è garantita solo se i cavi in uscita collegati all'UPS non superano i 10 metri.
- Il conduttore di terra protettivo dell'UPS trasporta la corrente di dispersione dalle periferiche di carico (attrezzatura per computer). Come parte del circuito di derivazione che alimenta l'UPS, è necessario installare un filo di terra isolato. Il filo di terra deve essere identico per dimensioni e materiale isolante ai fili dell'alimentazione del circuito di derivazione, sia dotati che privi di massa. Il filo deve essere, in genere, di colore verde, con o senza striscia gialla.
- La corrente di dispersione di un gruppo di continuità di tipo A non deve superare i 3,5 mA in caso di utilizzo di un distinto terminale di messa a terra.
- Il conduttore di terra in ingresso dell'UPS deve essere correttamente collegato alla terra protettiva sul pannello di manutenzione.
- Se l'alimentazione in ingresso dell'UPS viene fornita da un sistema di derivazione separato, il conduttore di terra deve essere collegato correttamente al trasformatore di alimentazione o al gruppo motore-generatore.

## Sicurezza durante il cablaggio

- Prima di installare i cavi o di effettuare i collegamenti (sia alla scatola di giunzione che all'UPS), verificare che il circuito di derivazione (rete) e il circuito di bassa tensione (controllo) non siano alimentati e che siano stati esclusi.
- Il cablaggio deve essere effettuato da un elettricista qualificato.
- Prima di effettuare il cablaggio, controllare i codici nazionali e locali.
- Per l'intero cablaggio è necessario un dispositivo di limitazione delle sollecitazioni (in dotazione con i prodotti selezionati). Si consigliano passacavi a scatto.
- È necessario coprire tutte le aperture che consentono l'accesso ai terminali di cablaggio dell'UPS. In caso contrario, si possono causare lesioni personali o danni all'attrezzatura.
- Selezionare le dimensioni dei fili e i connettori in base ai codici nazionali e locali.

## Sicurezza relativa alla batteria

### **⚠ AVVERTENZE**

#### **RISCHIO DI GAS SOLIDO DI IDROGENO E FUMO ECCESSIVO**

- Sostituire la batteria almeno ogni 5 anni o alla fine della sua vita utile, a seconda di quale avvenga prima.
- Sostituire immediatamente la batteria quando l'UPS segnala la necessità di sostituire la batteria.
- Sostituire le batterie con altre nella stessa quantità e dello stesso tipo installate originariamente nell'apparecchiatura.
- Sostituire immediatamente la batteria quando l'UPS indica una condizione di sovratemperatura della batteria o una sovratemperatura interna dell'UPS oppure quando vi è prova di perdita di elettrolito. Spegnerne l'UPS, scollegarlo dall'ingresso CA e scollegare le batterie. Non utilizzare l'UPS fino a quando le batterie non sono state sostituite.
- \* l'installazione di batterie aggiuntive, oppure durante la sostituzione di moduli batteria, sostituire tutti i moduli batteria (inclusi quelli delle batterie esterne) più vecchi di un anno.

**La mancata osservanza delle presenti istruzioni può causare lesioni lievi o moderate e danni alle apparecchiature.**

\* Contattare l'assistenza clienti internazionale Schneider Electric per determinare l'età dei moduli batteria installati.

- La manutenzione delle batterie sostituibili dall'utente deve essere eseguita o supervisionata da personale con conoscenza delle batterie e delle precauzioni necessarie. Tenere lontano dalle batterie il personale non autorizzato.
- La durata normale delle batterie è da 2 a 5 anni. I fattori ambientali influiscono sulla durata della batteria. Temperature ambiente elevate, alimentazione di rete di scarsa qualità nonché scariche brevi e frequenti riducono la durata della batteria. La batteria deve essere sostituita prima della fine della vita utile.
- APC by Schneider Electric utilizza batterie sigillate agli acidi di piombo. In caso di utilizzo normale, non vi è contatto con i componenti interni della batteria. Sovraccarico, surriscaldamento o uso improprio delle batterie possono causare una scarica di elettrolito della batteria, in quanto l'elettrolito rilasciato è tossico e può essere pericoloso per la cute e gli occhi.
- CAUTELA: Prima di installare o sostituire le batterie, togliersi eventuali orologi ed anelli. I cortocircuiti possono provocare gravi ustioni attraverso il materiale conduttivo.
- CAUTELA: Non eliminare le batterie gettandole nelle fiamme. Altrimenti, potrebbero esplodere.
- CAUTELA: Non aprire o tagliare le batterie. Il materiale rilasciato è pericoloso per la pelle e per gli occhi e può essere tossico.
- CAUTELA: Le batterie guaste possono raggiungere temperature che superano le soglie di bruciatura per le superfici con cui si viene a contatto.
- CAUTELA: Le batterie possono presentare il rischio di scariche elettriche e alte correnti di cortocircuito. Quando si maneggiano le batterie, osservare le seguenti precauzioni:
  - Scollegare la sorgente di ricarica prima di collegare o scollegare i terminali delle batterie.
  - Non indossare oggetti metallici, inclusi orologi e anelli.
  - Non appoggiare strumenti o componenti metallici sulle batterie.
  - Utilizzare attrezzi con manici isolati.
  - Indossare guanti e stivali di gomma.
  - Determinare se la batteria è stata messa a terra intenzionalmente o inavvertitamente. Il contatto con qualsiasi parte di una batteria collegata a terra può provocare scosse elettriche e ustioni a causa dell'elevata corrente di cortocircuito. È possibile ridurre il rischio di questi pericoli se una persona qualificata ne rimuove le cause durante l'installazione e la manutenzione.

## Informazioni generali

- Il modello e i numeri di serie sono riportati su una piccola etichetta nel pannello posteriore. In alcuni modelli, un'altra etichetta è posizionata sul telaio sotto la mascherina anteriore.
- Si raccomanda di riciclare sempre le batterie usate.
- Riciclare i materiali di imballaggio o conservarli per un eventuale riutilizzo.

## Avviso relativo alle radiofrequenze

**ATTENZIONE:** Questo prodotto è un UPS di categoria C2. In un'area abitata, questo prodotto può causare interferenze radio; in tal caso l'utente dovrà prendere precauzioni aggiuntive.

**Nota:** Questa apparecchiatura è stata testata ed è risultata conforme ai limiti previsti per le apparecchiature digitali di Classe A, secondo quanto previsto dalla normativa FCC (paragrafo 15). Tali limiti sono previsti per la protezione da interferenze dannose nel caso in cui l'apparecchiatura venga utilizzata in ambiente commerciale.

L'apparecchiatura genera, utilizza e può irradiare energia a radiofrequenza e, se non installata e utilizzata nel rispetto del manuale delle istruzioni, può provocare interferenze dannose alle comunicazioni radio. L'utilizzo di questa apparecchiatura in un'area abitata può causare interferenze dannose. In questo caso, l'utente è tenuto a risolvere tali interferenze a proprie spese.

**SMC1000-2UC e SMC1000I-2UC Montaggio a rack**

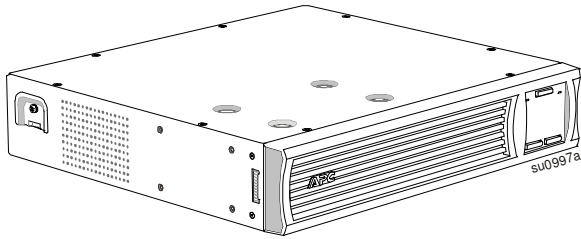

**SMC1000C, SMC1000IC, SMC1500C e SMC1500IC Torretta**

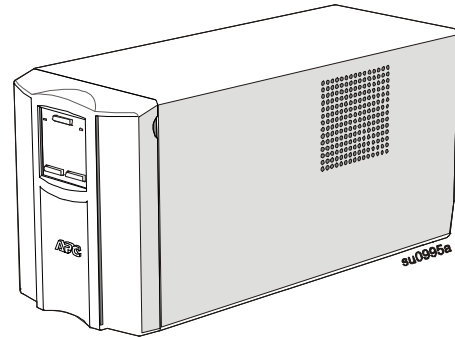

**SMC1500-2UC e SMC1500I-2UC Montaggio a rack**

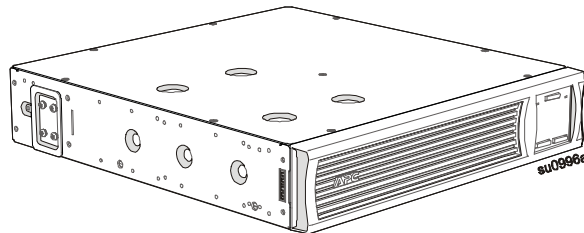

## Specifiche

Per ulteriori specifiche, fare riferimento al sito Web di APC [www.apc.com](http://www.apc.com)

### Specifiche ambientali

<b>Temperatura</b>	<b>Esercizio</b>	Da 0° a 40° C (da 32° a 104° F)
	<b>Immagazzinamento</b>	Da -15° a 45° C (da 5° a 113° F) ricaricare la batteria del gruppo di continuità ogni sei mesi
<b>Codice di Protezione Internazionale</b>		IP20
<b>Altezza massima</b>	<b>Esercizio</b>	3.000 m (10.000 piedi)
	<b>Immagazzinamento</b>	15.000 m (50.000 piedi)
<b>Umidità</b>		Da 0% a 95% di umidità relativa, senza condensazione
<b>Livello di inquinamento</b>		2
<b>Overvoltage category</b>		II
<b>Sistema di distribuzione dell'alimentazione della rete elettrica applicabile</b>		Sistema di alimentazione TN
<b>Norma applicabile</b>		IEC 62040-1

# Panoramica del prodotto

## Caratteristiche del pannello anteriore

SMC1000-2UC e SMC1000I-2UC Montaggio a rack

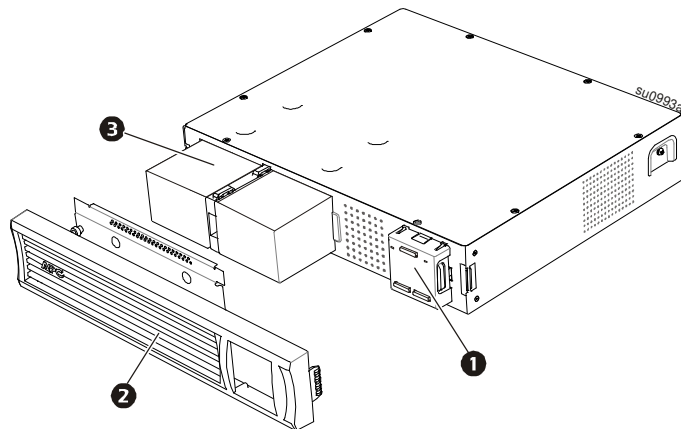

- ❶ Display (ulteriori informazioni di seguito)
- ❷ Mascherina
- ❸ Batteria
- ❹ Connettore della batteria interna

SMC1500-2UC e SMC1500I-2UC Montaggio a rack

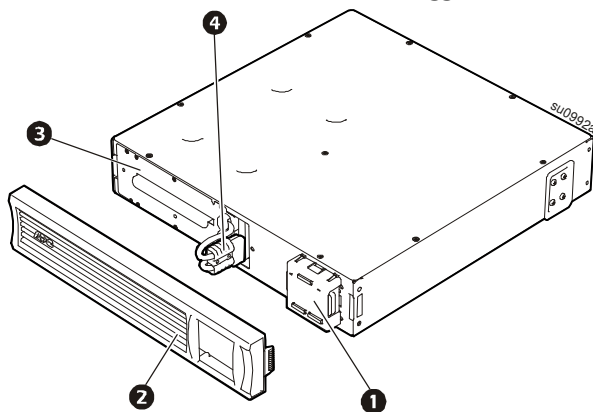

SMC1000C, SMC1000IC, SMC1500C, e SMC1500IC Torretta

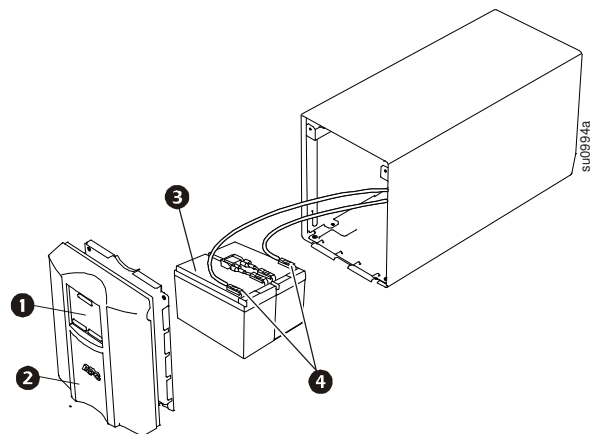

## Caratteristiche del pannello posteriore

SMC1000-2UC Montaggio a rack

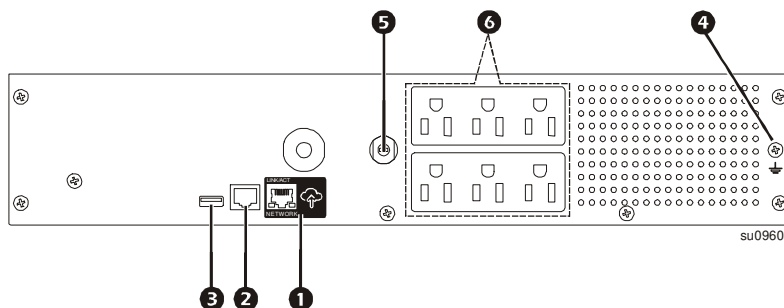

- ❶ APC™ Porta SmartConnect
- ❷ Porta seriale
- ❸ Porta USB
- ❹ Vite di messa a terra per il telaio
- ❺ Interruttore automatico/Protezione da sovraccarico
- ❻ Prese
- ❼ Connettore della batteria

### SMC1500-2UC Montaggio a rack

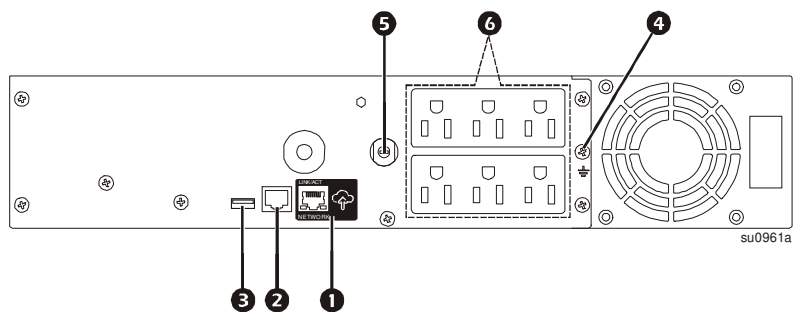

### SMC1000C e SMC1500C Torretta

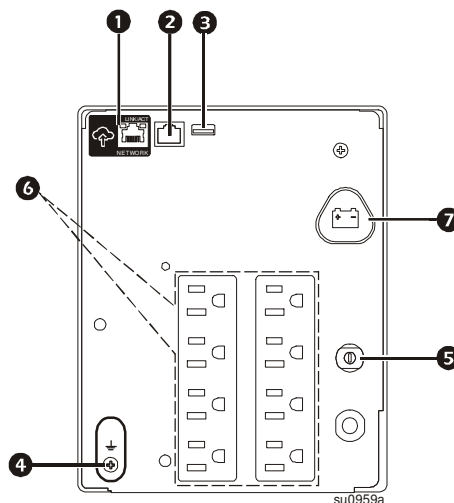

### SMC1000I-2UC Montaggio a rack

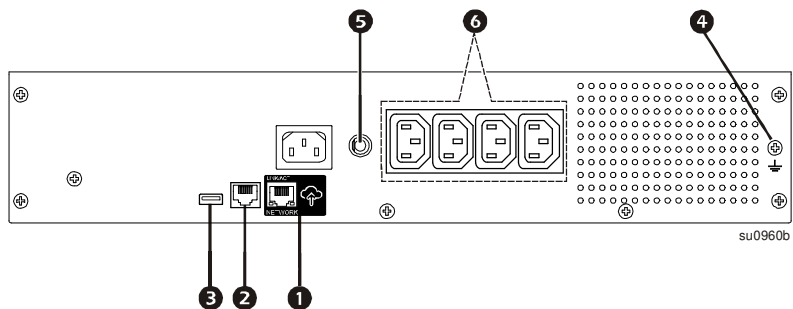

### SMC1000IC e SMC1500IC Torretta

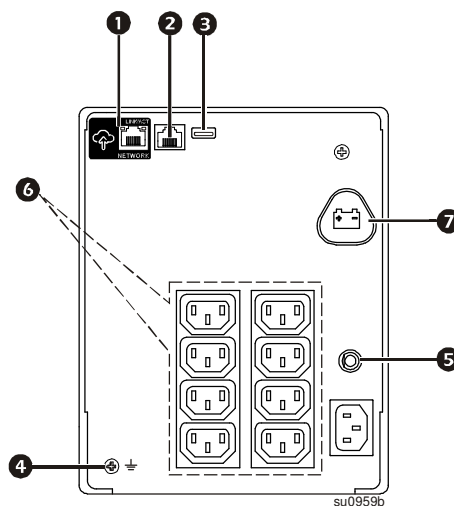

### SMC1500I-2UC Montaggio a rack

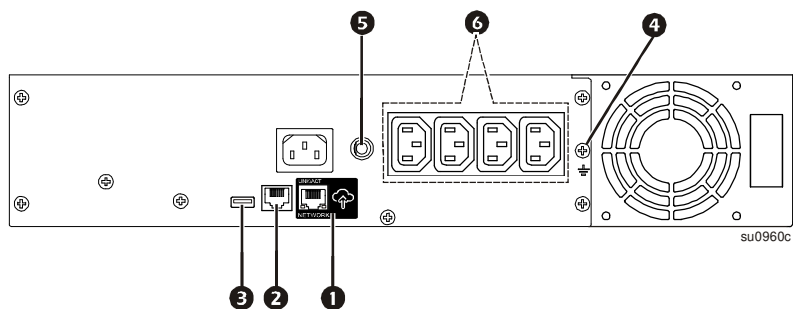

## Dimensioni e pesi

### Modelli a torretta

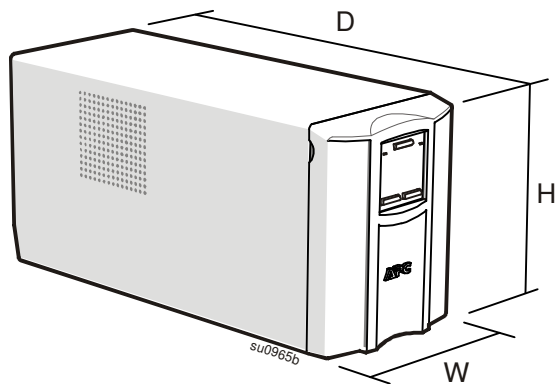

### Modelli per il montaggio a rack

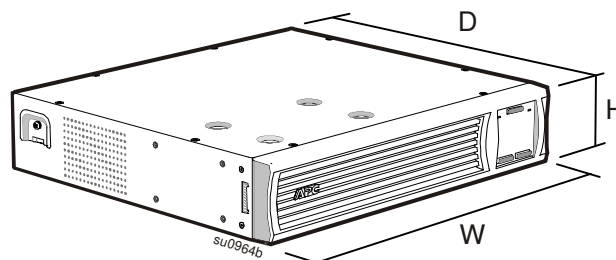



Modello	Dimensioni (pollici/mm) A x L x P	Peso (lb / kg)
SMC1000C, SMC1000IC	8,6 x 6,7 x 17,3 in (219 x 171 x 439 mm)	37,5 / 17
SMC1500C, SMC1500IC		44,3 / 20,1
SMC1000-2UC, SMC1000I-2UC	3,4 x 17 x 16 in (86 x 432 x 409 mm)	39,3 / 17,8
SMC1500-2UC, SMC1500I-2UC	3,4 x 17 x 18,8 in (86 x 432 x 477 mm)	55,8 / 25,3

## Installazione

Per informazioni sull'installazione dell'UPS, fare riferimento alla Guida all'installazione fornita in dotazione all'UPS.

La Guida all'installazione è disponibile anche nel CD Documentation fornito in dotazione all'UPS e sul sito APC by Schneider Electric all'indirizzo [www.apc.com](http://www.apc.com).

### Posizionamento

L'UPS è destinato ad ambienti IT. Evitare di collocarlo in ambienti eccessivamente polverosi o in condizioni di temperatura e umidità elevate. Una temperatura superiore a 25°C può avere effetti negativi sulla durata della batteria e dell'UPS. Tutte le aperture di ventilazione laterali o posteriori dell'UPS devono essere prive di ostruzioni.

L'UPS è pesante. Per le unità per il montaggio a rack, si consiglia di rimuovere le batterie per consentire un'installazione più semplice. L'UPS deve essere collocato accanto alla base del rack.

### Collegamento ad apparecchiature e reti

**Nota:** L'UPS si carica al 90% della capacità durante le prime tre ore di funzionamento normale.



**Durante il periodo di carica iniziale la capacità di autonomia della batteria non sarà completa.**

## ⚠ CAUTELA

### RISCHIO DI DANNI ALL'APPARECCHIATURA O LESIONI PERSONALI

- Rispettare i codici elettrici nazionali e locali vigenti.
- È necessario affidare il cablaggio a un elettricista competente.
- Collegare sempre l'UPS ad una presa con messa a terra.

**Il mancato rispetto di queste istruzioni potrebbe provocare lesioni personali.**

1. Collegare l'apparecchiatura alle prese situate sul retro dell'UPS.
2. Collegare la porta APC SmartConnect  allo switch di rete più vicino utilizzando il cavo in dotazione.
3. Collegare l'ingresso dell'UPS all'alimentazione CA.
4. Premere il pulsante di alimentazione principale  sul display dell'UPS per accendere l'uscita dell'UPS.  
**Nota:** Il LED In linea si accende in verde quando l'uscita è accesa.
5. Accedere al sito Web [www.smartconnect.apc.com](http://www.smartconnect.apc.com) o eseguire la scansione del codice QR per avviare il processo di registrazione. Il sito Web include le istruzioni per configurare l'account online, attivare la garanzia e iniziare a gestire l'UPS da remoto.

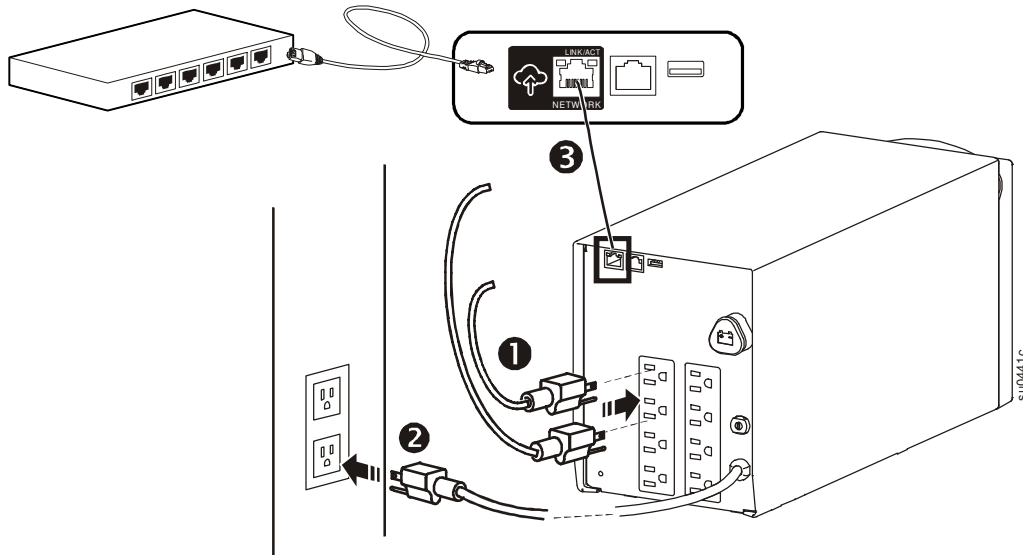

**Nota:** Effettuando la connessione di questo prodotto a Internet utilizzando la porta APC SmartConnect, l'utente accetta le Condizioni di utilizzo di APC SmartConnect, presenti nel sito Web [smartconnect.apc.com](http://smartconnect.apc.com). Anche l'Informativa sulla privacy per i dati Schneider Electric si trovano nel sito Web [smartconnect.apc.com](http://smartconnect.apc.com).

# Indicatori di stato

## Caratteristiche del pannello di visualizzazione

1000/1500 VA 120 Vac

1000/1500 VA 230 Vac

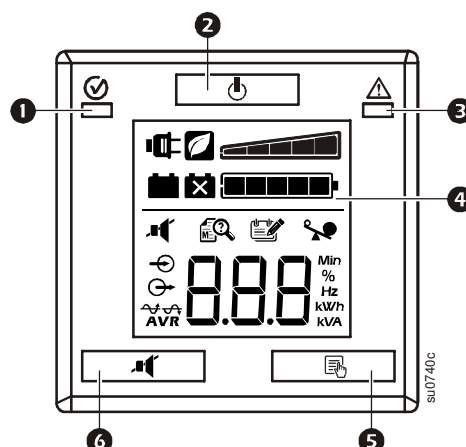
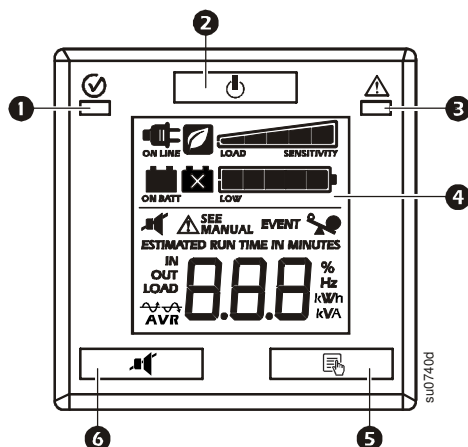

















- ❶ LED In linea/A batteria
- ❷ Pulsante di POWER ON/OFF
- ❸ Guasto al cablaggio del sito/sistema allarme LED
- ❹ Interfaccia del display
- ❺ Pulsante MENU
- ❻ Pulsante MUTE/ENTER

**Nota:** Fare riferimento alla sezione “Menu display” a pagina II di questo manuale per avere una descrizione dettagliata dei pulsanti e delle icone del pannello frontale.





Stato	LED	Indicatore acustico attivato	Indicatore acustico disattivato
<b>Accensione</b> L'UPS sta alimentando le apparecchiature collegate mediante c.a.	Il LED <b>In linea/A batteria</b> si illumina di verde.	Nessuna	N/D
<b>Alimentazione a batteria</b> Il gruppo di continuità sta fornendo alimentazione dalla batteria interna.	Il LED <b>In linea/A batteria</b> si illumina di giallo.	L'UPS emette 4 segnali acustici ogni 30 secondi.	Il segnale acustico cessa quando si ripristina l'alimentazione c.a. o si preme il pulsante <b>DISATTIVAZIONE DELL'AUDIO</b> per 2 secondi.
<b>Sistema allarme</b> L'UPS ha rilevato la presenza di un errore di sistema interno. Fare riferimento a “Errori di sistema e codici messaggio”.	Il LED di <b>errore di sistema</b> si illumina di rosso.	Tono continuo (solo per gravi errori)	L'allarme acustico cessa quando si preme il pulsante di <b>POWER ON/OFF</b> per 2 secondi. Ciò crea un <b>Azzeramento dopo un errore di sistema</b> .



### Icone del display

120 Vac	230 Vac	Descrizione
 ON LINE		<b>In linea:</b> L'UPS sta alimentando le apparecchiature collegate mediante c.a. condizionato.
		<b>Modalità risparmio energetico:</b> Il gruppo di continuità sta funzionando al massimo livello di efficienza escludendo i componenti AVR non utilizzati mentre è presente una tensione c.a. accettabile. L'UPS entra ed esce automaticamente dalla modalità risparmio energetico senza compromettere la protezione dell'alimentazione.
		<b>Capacità di carico:</b> La percentuale della capacità di carico è indicata dal numero di sezioni della barra di carico illuminate. Ciascuna barra rappresenta il 20% della capacità di carico.
ESTIMATED RUN TIME IN MINUTES	Min	<b>Autonomia stimata/min.:</b> Indica i minuti di autonomia residui della batteria se l'UPS passa all'alimentazione a batteria.
		<b>Carica della batteria:</b> Il livello di carica della batteria è indicato dal numero di sezioni della barra illuminate. Quando tutte e cinque le barre sono accese, la batteria è completamente carica. Ciascuna barra rappresenta il 20% della capacità di carica della batteria.

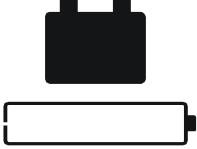
120 Vac	230 Vac	Descrizione
		<b>Sovraccarico:</b> L'apparecchiatura collegata all'UPS sta utilizzando più alimentazione di quanto consentito dal valore nominale dell'UPS.
<b>EVENT</b>		<b>Evento:</b> Il contatore di eventi indica il numero di eventi che hanno causato il passaggio dell'UPS al funzionamento a batteria.
<b>IN OUT LOAD</b>		<b>Ingresso:</b> Tensione di ingresso <b>Uscita:</b> Tensione di uscita. <b>Car.:</b> Potenza in uscita.
		<b>Errore di sistema rilevato:</b> Si è verificato un errore di sistema interno. Nel display viene visualizzato il codice dell'errore. Fare riferimento <i>alla sezione "Errori di sistema e codici messaggio" a pagina 15.</i>
		<b>Regolatore automatico del voltaggio (AVR):</b> L'UPS dispone di una funzione di incremento AVR che compensa automaticamente i livelli bassi o alti di tensione di ingresso senza utilizzare l'alimentazione a batteria.  Quando questo simbolo è acceso, l'UPS compensa una tensione di ingresso bassa.  Quando questo simbolo è acceso, l'UPS compensa una tensione di ingresso alta.
		<b>Disattivazione dell'audio:</b> Una linea accesa che attraversa l'icona indica che l'allarme acustico è disattivato.
		<b>Errore batteria rilevato:</b> L'icona lampeggia per indicare che la batteria è scollegata. Quando l'icona rimane continuamente accesa, l'UPS non ha superato un'autoverifica o la batteria è quasi al termine della sua vita utile e deve essere sostituita. Fare riferimento <i>alla sezione "Errori di sistema e codici messaggio" a pagina 15.</i>
		<b>Alimentazione a batteria:</b> L'UPS sta alimentando le apparecchiature collegate mediante la batteria.

## Indicatore di stato LCD

Stato	Icona LCD	Allarmi acustici	Allarme acustico disattivato
<b>Alimentazione a batteria</b> Il gruppo di continuità sta alimentando le apparecchiature collegate mediante la batteria.		Vengono emessi 4 segnali acustici ogni 30 secondi.	Il segnale acustico cessa quando si ripristina l'alimentazione c.a. o si spegne l'UPS.
<b>Sovraccarico alimentazione c.a.</b> Si è verificata una condizione di sovraccarico durante il funzionamento dell'UPS con alimentazione c.a.		Tono continuo	L'allarme cessa quando si scollegano le apparecchiature non indispensabili dalle prese o si spegne l'UPS
<b>Sovraccarico alimentazione a batteria</b> Si è verificata una condizione di sovraccarico durante il funzionamento dell'UPS con alimentazione a batteria.		Tono continuo	L'allarme cessa quando si scollegano le apparecchiature non indispensabili dalle prese o si spegne l'UPS.
<b>Batteria in esaurimento</b> Il gruppo di continuità sta alimentando le apparecchiature collegate mediante la batteria e la batteria è quasi scarica.		Segnale acustico continuo	Il segnale acustico cessa quando si ripristina l'alimentazione c.a. o si spegne l'UPS.
<b>Errore batteria rilevato</b> L'UPS funziona con alimentazione c.a. La batteria non fornisce il backup previsto.		L'UPS emette due segnali acustici per indicare che la batteria è scollegata. L'UPS emette segnali acustici continui per un minuto ogni cinque ore per indicare che la batteria deve essere sostituita.	Accertarsi che la batteria sia stata collegata completamente. La batteria è quasi al termine della sua vita utile e deve essere sostituita.





Stato	Icona LCD	Allarmi acustici	Allarme acustico disattivato
<b>Errore di sistema rilevato</b> L'UPS ha presentato un errore interno.	Modelli da 120 V c.a.  Modelli da 230 V c.a. 	N/A	Identificare il messaggio di errore sul display e fare riferimento alla tabella di codici nella sezione "Errori di sistema e codici messaggio" a pagina 15.

## Menu Display



La parte principale del display mostra diversi parametri dell'UPS. Premendo il pulsante Menu  si passa tra i vari menu programmati per Tensione di uscita, Tempo di funzionamento, Tensione di ingresso, Stato SmartConnect, ecc.

# Guida di riferimento alle funzioni

## Modalità Normale





Funzione	Pulsante	Tempo (secondi)	Stato UPS	Descrizione
<b>Alimentazione</b>				
Accensione		0.2	Spento	Premere il pulsante POWER ON/OFF per accendere l'uscita dell'UPS. L'UPS funziona con alimentazione c.a. Se l'alimentazione c.a. non è disponibile, l'UPS funziona a batteria.
Spegnimento		5	Attivo	Premere il pulsante POWER ON/OFF per spegnere l'uscita utilizzando i ritardi di arresto. Per spegnere immediatamente l'uscita, tenere premuto il pulsante POWER ON/OFF per 5 secondi.
<b>Display</b>				
Pulsante Menu		0.2	Attivo	Il pulsante Menu porta il display al successivo elemento di dati. Se il display si spegne per risparmiare energia, premendo il pulsante Menu si illumina il display.
<b>Disattivazione dell'audio</b>				
Attivazione/disattivazione		2	Attivo	Consente di attivare o disattivare gli allarmi acustici. L'icona di <b>Disattivazione dell'audio</b> si illuminerà e l'UPS emetterà un segnale acustico.
Azzeramento dopo un errore		2	Errore	Dopo aver identificato un errore, premere il pulsante di ACCENSIONE/SPEGNIMENTO per rimuovere l'indicazione visiva e tornare allo stato di standby.





## Modalità Configurazione

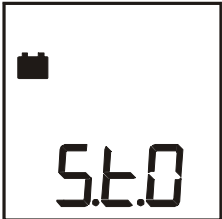
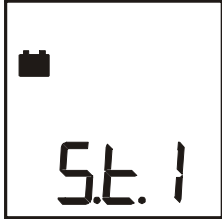

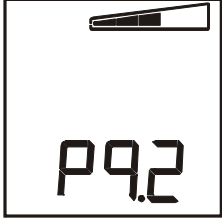
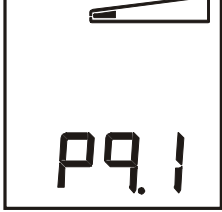

La modalità Configurazione consente di regolare i parametri dell'UPS e avviare azioni di controllo. Per accedere alla modalità Configurazione, tenere premuti contemporaneamente i pulsanti DISATTIVAZIONE DELL'AUDIO  e MENU  per 2 secondi finché il sistema non emette un breve segnale acustico e il display lampeggia per indicare che l'UPS si trova in modalità Configurazione.

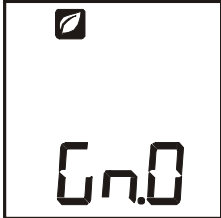
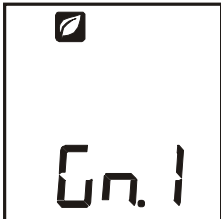
In modalità Configurazione, il pulsante MENU consente di passare tra le opzioni disponibili del display. Il pulsante DISATTIVAZIONE DELL'AUDIO passa tra le impostazioni di configurazione per tale opzione.

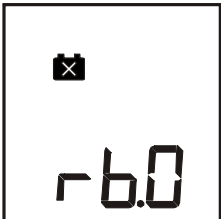
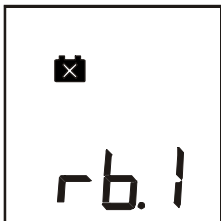
**Nota:** Quando l'UPS rileva 20 secondi di inattività in modalità Configurazione o quando si premono contemporaneamente i pulsanti DISATTIVAZIONE DELL'AUDIO e MENU per 2 secondi finché il sistema non emette un breve segnale acustico, il programma torna in modalità Normale.

Funzione	Opzioni	Descrizione
<b>Aggiornamento firmware</b>	<ul style="list-style-type: none"> <li>• UP.0 UP.0 = firmware valido e diverso dal firmware attualmente in esecuzione </li> <li>• UP.1 UP.1 = conferma l'aggiornamento del firmware </li> <li>• UPd UPd = aggiornamento del firmware in corso </li> </ul>	<p>Questa modalità appare solo quando viene memorizzato il firmware ed è diverso dal firmware attualmente in esecuzione.</p> <p>UP.0 indica la disponibilità del nuovo firmware ed è diverso dal firmware attuale, ma non viene installato finché non indicato dall'utente.</p> <p>Premendo MUTE si istruisce all'UPS di installare il nuovo firmware e porta il display su UP.1.</p> <p>UP.1 indica che il sistema è pronto per l'installazione del firmware.</p> <p>Premere MENU per installare il firmware e uscire dalla modalità Configurazione oppure premere DISATTIVAZIONE DELL'AUDIO per tornare a UP.0 (annullamento dell'installazione del firmware).</p>
<b>Verifica automatica</b>	<ul style="list-style-type: none"> <li>• 0: Impostazione predefinita  su0740g</li> <li>• 1: Avviare verifica automatica  su0740h</li> </ul>	<p>L'impostazione predefinita, St.0, indica che non è stata richiesta un'autoverifica.</p> <p>Premendo DISATTIVAZIONE DELL'AUDIO si richiede un'autoverifica e porta il display su St.1.</p> <p>Premere MENU per iniziare un'autoverifica e uscire dalla modalità Configurazione o DISATTIVAZIONE DELL'AUDIO per tornare a St.0 (annullamento dell'autoverifica).</p> <p><b>Nota:</b> L'autoverifica funziona solo quando l'uscita è accesa.</p>
<b>Qualità di alimentazione</b>	<ul style="list-style-type: none"> <li>• Buona  su0740i</li> <li>• Sufficiente  su0740j</li> <li>• Scarsa  su0740k</li> </ul>	<p>Selezionare l'intervallo di sensibilità in base alla qualità desiderata dell'alimentazione c.a. in uscita:</p> <ul style="list-style-type: none"> <li>• Pq.3: (Impostazione predefinita) Buona - Se viene selezionato, l'unità attingerà dall'alimentazione a batteria con maggiore frequenza per fornire l'alimentazione migliore alle apparecchiature collegate. Utilizzare questa impostazione quando l'alimentazione in ingresso è normalmente buona in quanto fornisce l'alimentazione migliore al carico collegato.</li> <li>• Pq.2 - Selezionare Sufficiente se l'unità funziona a batteria troppo spesso sull'impostazione Alta. Rende l'unità meno sensibile a disturbi nell'alimentazione in ingresso. Utilizzare questa impostazione quando l'ingresso di linea presenta frequenti variazioni.</li> <li>• Pq.1 - Se viene selezionato il valore "Scarsa", l'UPS tollererà un numero maggiore di fluttuazioni e attingerà dall'alimentazione a batteria con minor frequenza.</li> </ul> <p>L'unità viene fornita dalla fabbrica nell'impostazione Buona.</p>

Funzione	Opzioni	Descrizione
<b>Impostazione della tensione in uscita</b>	<ul style="list-style-type: none"> <li>per modelli a 120 V: 110 -&gt; 120 -&gt; 127</li> <li>per modelli a 230V: 220 -&gt; 230 -&gt; 240</li> </ul> 	Selezionare la tensione di uscita (non disponibile su alcuni modelli)
<b>Modalità di risparmio energetico dell'LCD</b>	<ul style="list-style-type: none"> <li>dP.0 = disabilitare</li> <li>dP.1 = abilitare</li> </ul> 	<p>dP.1 - Abilitato (impostazione predefinita) - Se abilitato, l'LCD riduce automaticamente la luminosità dopo 60 secondi di inattività.</p> <p>dP.0 - Disabilitato - Il display rimane illuminato in modo indefinito.</p>
<b>Protocollo di comunicazione</b>	<ul style="list-style-type: none"> <li>cP.0 = disabilitare</li> <li>cP.1 = abilitare</li> </ul> 	<b>Abilita/disabilita il protocollo di comunicazione Modbus.</b> cP.1 (abilitato) è l'impostazione predefinita.
<b>Abilitazione della Modalità risparmio energetico</b>	<ul style="list-style-type: none"> <li>0: Disattivazione</li> </ul>  <ul style="list-style-type: none"> <li>1: Attiva</li> </ul> 	<p>Quando si abilita Modalità risparmio energetico, l'UPS funziona al massimo livello di efficienza, escludendo i componenti AVR non utilizzati mentre è presente una tensione c.a. accettabile. L'UPS entra ed esce automaticamente da Modalità risparmio energetico quando viene abilitato.</p> <p>Abilitato è l'impostazione predefinita.</p>
<b>Comandi remoti di SmartConnect</b>	<ul style="list-style-type: none"> <li>rc.0: controllo remoto disabilitato</li> <li>rc.1: controllo remoto abilitato</li> </ul> 	Se abilitato, consente a SmartConnect di inviare comandi e configurazione all'UPS. rc.0, disabilitato, è l'impostazione predefinita.
<b>Batteria sostituita</b>	<ul style="list-style-type: none"> <li>rb.0: Nessuna sostituzione della batteria</li> </ul>  <ul style="list-style-type: none"> <li>rb.1: Batteria sostituita</li> </ul> 	<p>rb.0 - Non ha sostituito la batteria (impostazione predefinita)</p> <p>rb.1 - La batteria è stata sostituita</p> <p>Selezionare rb.1 per indicare che la batteria è stata sostituita. Vengono ripristinate le costanti predefinite per la calibrazione dell'autonomia delle batterie per una nuova batteria.</p>

Funzione	Opzioni	Descrizione
Codice prodotto SmartConnect	cod	<p>Visualizza il codice prodotto SmartConnect a 14 caratteri in 4 parti ogni volta che si preme Disattivazione dell'audio.</p> <p>Per vedere i caratteri, premere MENU per passare tra i gruppi. I gruppi vengono visualizzati con il movimento del punto decimale per capire la parte del codice che si sta visualizzando.</p> <p>Esempio: Cod -&gt; 123 -&gt;  -&gt; 4.56-&gt;  -&gt; 78.9 -&gt;  -&gt; 0.1.2 -&gt;  -&gt; 34</p>

## Risoluzione dei problemi

Problema e possibile causa	Soluzione
<b>Il gruppo di continuità non si accende o non viene rilevata alcuna emissione.</b>	
L'unità non è stata accesa.	Premere una volta il pulsante di ACCENSIONE per accendere l'UPS.
L'UPS non è collegato all'alimentazione CA.	Assicurarsi che il cavo di alimentazione sia collegato saldamente all'unità e alla rete c.a.
L'interruttore automatico di ingresso è saltato.	Ridurre il carico sull'UPS. Scollegare le apparecchiature non essenziali e ripristinare l'interruttore automatico.
La tensione c.a. in ingresso dell'unità è molto bassa o assente.	Controllare l'alimentazione c.a. fornita all'UPS inserendo la spina di una lampada da tavolo. Se la luce prodotta dalla lampada è molto debole, controllare la tensione c.a.
La spina del connettore della batteria non è correttamente collegata.	Controllare che tutte le connessioni della batteria siano state effettuate correttamente.
È stato rilevato un errore interno dell'UPS.	Non tentare di utilizzare l'UPS. Contattare immediatamente il Centro di assistenza clienti locale.
<b>Il gruppo di continuità funziona con la batteria mentre è collegato alla rete elettrica.</b>	
L'interruttore automatico di ingresso è saltato.	Ridurre il carico sull'UPS. Scollegare le apparecchiature non essenziali e ripristinare l'interruttore automatico.
La tensione di linea in ingresso è molto elevata, molto bassa o distorta.	Collegare l'UPS a una presa su un altro circuito. Verificare la tensione in ingresso sul visore della tensione di rete. Se è accettabile per le apparecchiature collegate, ridurre la sensibilità dell'UPS.
<b>L'UPS emette segnali acustici intermittenti.</b>	
L'UPS funziona normalmente.	Nessuno. L'UPS contribuisce a proteggere le apparecchiature connesse.
<b>L'UPS non funziona a batteria per la durata prevista.</b>	
La batteria dell'UPS è debole a causa di un'interruzione di corrente recente oppure è prossima al termine della sua vita utile.	Caricare la batteria. Le batterie vanno ricaricate in seguito a interruzioni prolungate dell'alimentazione CA e si consumano più velocemente se vengono messe in funzione di frequente o utilizzate ad alte temperature. Se la batteria è vicina alla fine della sua durata utile, considerare di sostituire la batteria anche se l'indicatore della batteria non si è acceso.
Condizione di sovraccarico dell'UPS.	Controllare il display del carico dell'UPS. Scollegare le apparecchiature non indispensabili, come ad es. le stampanti.
<b>I LED dell'interfaccia del display lampeggiano in sequenza.</b>	
L'UPS è stato spento in modalità remota mediante software o da una scheda accessoria opzionale.	Nessuna. L'UPS si riavvierà automaticamente al ripristino dell'alimentazione c.a.
<b>Il LED di errore è acceso. L'UPS visualizza un messaggio di errore ed emette un suono costante.</b>	
Errore interno dell'UPS rilevato.	Non tentare di utilizzare l'UPS. Contattare immediatamente il Centro di assistenza clienti locale.
<b>L'icona di sostituzione della batteria è accesa e l'UPS emette un segnale acustico per un minuto ogni cinque ore.</b>	
La batteria ha poca carica.	Mettere in carica la batteria per almeno quattro ore, quindi eseguire la verifica automatica. Se il problema persiste dopo la ricarica, sostituire la batteria.
<b>L'icona di sostituzione della batteria lampeggia e l'UPS emette un segnale acustico ogni 2 secondi.</b>	
La batteria di ricambio non è collegata correttamente.	Assicurarsi che il connettore della batteria sia collegato in modo appropriato.



Problema e possibile causa	Soluzione
<b>L'UPS visualizza un messaggio di errore collegamenti elettrici (codice errore G.00).</b>	
Gli errori di cablaggio rilevati comprendono l'assenza della messa a terra, l'inversione di polarità linea-neutro e il sovraccarico del neutro.	Il LED di errore di sistema lampeggia ogni 2 secondi e si spegne per 1 secondo per indicare un guasto collegamenti elettrici. Se l'UPS segnala un guasto collegamenti elettrici, rivolgersi a un elettricista qualificato che ispezioni il cablaggio dell'edificio. (valido solo per le unità da 120 V).
Stato di durata della batteria (codice di errore L.01/L.02)	Se l'LCD segnala Vita utile in esaurimento o Vita utile superata, premere il pulsante DISATTIVAZIONE DELL'AUDIO per 0,2 secondi per riconoscere l'allarme.

## Errori di sistema e codici messaggio

120 Vac

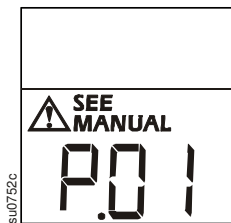

230 Vac

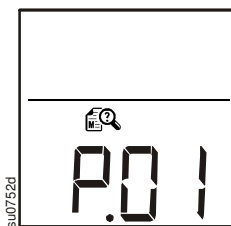

<b>P.00</b>	Sovraccarico uscita	<b>b.00</b>	Batteria disconnessa
<b>P.01</b>	Cortocircuito di uscita	<b>b.01</b>	Sovratensione batteria
<b>P.02</b>	Sovratensione di uscita	<b>b.02</b>	Batteria sostitutiva richiesta
<b>P.03</b>	Squilibrio DC trasformatore	<b>b.03</b>	Sovratemperatura batteria
<b>P.04</b>	Surriscaldamento dell'unità	<b>b.04</b>	Carica batteria
<b>P.05</b>	Errore relè backfeed	<b>b.05</b>	Sensore di temperatura delle batterie
<b>P.06</b>	Errore relè AVR	<b>b.07</b>	Indicatore surriscaldamento batteria
<b>P.08</b>	Errore relè di uscita	<b>b.12</b>	Errore sensore tensione batteria
<b>P.13</b>	Errore inverter		
<b>P.17</b>	Errore relè verde		
<b>G.00</b>	Collegamenti elettrici	<b>G.07</b>	EPO attivo (riservato solo per modelli a 2200 VA e 3000 VA)
<b>G.01</b>	EEPROM	<b>G.08</b>	Mancata corrispondenza firmware
<b>G.02</b>	Convertitore AD	<b>G.09</b>	Oscillatore
<b>G.03</b>	Alimentatore logica di controllo	<b>G.10</b>	Mancata corrispondenza misurazione
<b>G.04</b>	Comunicazione interna	<b>G.11</b>	Sottosistema
<b>G.05</b>	Pulsante UI		
<b>G.06</b>	Richiede configurazione di fabbrica		
<b>L.01</b>	Vita utile in esaurimento	<b>L.02</b>	Vita utile superata

L'icona di visualizzazione Vedere manuale non appare quando l'UPS rileva i seguenti stati di comunicazione di SmartConnect:

<b>Sc.0</b>	No Ethernet SmartConnect	<b>Sc.5</b>	Fissaggio di SmartConnect (Transport Layer Security "TLS" stabilito)
<b>Sc.1</b>	Servizio SmartConnect connesso	<b>Sc.6</b>	Connessione SmartConnect (link di applicazione stabilita con cloud)
<b>Sc.2</b>	Gestione indirizzi SmartConnect (ottenendo DHCP dell'indirizzo locale)	<b>Sc.7</b>	SmartConnect disabilitato (per sistemi integrati quando si inserisce una scheda wombat o una configurazione ha disabilitato LCE)
<b>Sc.3</b>	SmartConnect Resolving (gestione indirizzi completata risolvendo DNS)	<b>Sc.8</b>	SmartConnect proibito L'unità è in modalità di fabbrica o l'hardware impedisce il funzionamento (EEPROM, MAC o PHY errore rilevato)
<b>Sc.4</b>	Contrattazione SmartConnect (nessun rilevamento DNS)		

Per ulteriori informazioni sugli errori del sistema, rivolgersi all'assistenza clienti sul sito web APC by Schneider Electric [www.apc.com/support](http://www.apc.com/support).

## SmartConnect

APC SmartConnect consente di monitorare l'integrità e lo stato dell'UPS da qualsiasi dispositivo connesso a Internet. Per ulteriori informazioni, visitare il sito Web [www.smartconnect.apc.com](http://www.smartconnect.apc.com).

# Sostituzione della batteria

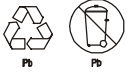

**Si raccomanda di riciclare sempre le batterie usate. Per informazioni sul riciclo della batteria usata, consultare il foglio con le informazioni sullo smaltimento della batteria usata allegato alla batteria di ricambio.**

La durata della batteria dipende fortemente dalla temperatura e dall'uso. Per identificare quando sostituire le batterie, i modelli Smart-UPS dispongono di un'indicazione predittiva della data di sostituzione della batteria e le autoverifiche automatiche (e configurabili).

Sostituire le batterie in modo proattivo per mantenere la massima disponibilità. Per garantire la protezione e prestazioni elevate, utilizzare cartucce batterie APC di ricambio originali (RBC™). L'APC RBC contiene le istruzioni per la sostituzione e lo smaltimento delle batterie. Per ordinare una batteria di ricambio, andare sul sito web APC by Schneider Electric [www.apc.com](http://www.apc.com).

Modello di UPS	Batteria sostitutiva	Modulo batteria
SMC1000C, SMC1000IC	APCRBC142	Acido di piombo, 1 modulo
SMC1500C, SMC1500IC	RBC6	
SMC1000-2UC, SMC1000I-2UC	APCRBC124	
SMC1500-2UC, SMC1500I-2UC	APCRBC157	

## Trasporto

1. Arrestare e scollegare tutte le apparecchiature collegate.
2. Scollegare l'unità dall'alimentazione.
3. Scollegare tutte le batterie interne ed esterne (se pertinente).
4. Attenersi alle istruzioni per la spedizione fornite nella sezione *Assistenza* del presente manuale.

# Assistenza

Se l'unità necessita di assistenza, non restituirla al rivenditore. Attenersi alla procedura riportata di seguito:

1. Per eliminare i problemi più comuni, fare riferimento alla sezione *Risoluzione dei problemi* del manuale.
2. Se il problema persiste, rivolgersi all'assistenza clienti APC by Schneider Electric tramite il sito Web APC **www.apc.com**.
  - a. Prendere nota del numero del modello, del numero di serie e della data di acquisto. Il modello e i numeri di serie sono riportati nel pannello posteriore dell'unità.
  - b. Chiamare il servizio di assistenza clienti APC; un tecnico tenterà di risolvere il problema per telefono. In caso contrario, il tecnico fornirà un numero di autorizzazione per la restituzione dei materiali (numero RMA).
  - c. Se l'unità è in garanzia, le riparazioni saranno gratuite.
  - d. Le procedure per l'assistenza o la restituzione dei prodotti possono variare da paese a paese. Per le istruzioni specifiche per ogni paese, fare riferimento al sito Web di APC.
3. Imballare l'unità in maniera adeguata in modo da evitare danni durante il trasporto. Non utilizzare mai fiocchi di polistirolo come materiale d'imballaggio. I danni subiti durante il trasporto non sono coperti dalla garanzia.
  - a. **Prima di rispedire l'UPS, SCOLLEGARE sempre LE BATTERIE DELL'UPS in conformità alle normative del Ministero dei trasporti (DOT, Department of Transportation) degli Stati Uniti e alle normative IATA.** È possibile lasciare la batteria inserita nell'UPS.
4. Scrivere il numero RMA fornito dall'assistenza clienti all'esterno della confezione.
5. Spedire l'unità mediante pacco assicurato prepagato all'indirizzo fornito dall'assistenza clienti.

# Informativa di garanzia di fabbricazione limitata

Schneider Electric IT Corporation (SEIT) garantisce che i propri prodotti sono esenti da difetti nei materiali e nella lavorazione per un periodo di due (2) anni a partire dalla data di acquisto. Gli obblighi di SEIT ai sensi della garanzia si limitano alla riparazione o alla sostituzione, a propria insindacabile discrezione, di eventuali prodotti difettosi. La riparazione o sostituzione di un prodotto difettoso o di sue parti non estende il periodo di garanzia originale.

La presente garanzia ha validità soltanto per l'acquirente originale che deve aver registrato correttamente il prodotto entro 10 giorni dalla data d'acquisto. È possibile registrare online i Prodotti sul sito Web [warranty.apc.com](http://warranty.apc.com).

In base alla presente garanzia SEIT non potrà essere ritenuta responsabile se alla verifica e all'esame del prodotto verrà rilevato che il supposto difetto del prodotto non esiste o è stato causato da uso, negligenza, installazione, verifica, funzionamento o utilizzo non corretti da parte dell'utente finale o di terzi, o contrari a raccomandazioni e specifiche fornite da SEIT. SEIT declina inoltre ogni responsabilità nel caso di difetti derivanti da: 1) tentativi di riparazione o modifica al prodotto non autorizzati, 2) tensione o collegamenti elettrici inadeguati o errati, 3) condizioni operative sul posto non appropriate, 4) calamità naturali, 5) esposizione ad agenti atmosferici o 6) furto. Ai sensi della presente garanzia, inoltre, SEIT declina ogni responsabilità per qualsiasi prodotto in ogni caso nel quale il numero di serie sia stato alterato, rovinato o rimosso.

AD ECCEZIONE DI QUANTO RIPORTATO IN PRECEDENZA, NON ESISTONO GARANZIE, IMPLICITE O ESPLICITE, RELATIVE AL PRODOTTO VENDUTO, REVISIONATO O ALLESTITO AI SENSI DEL PRESENTE CONTRATTO.

SEIT NON RICONOSCE ALCUNA GARANZIA IMPLICITA DI COMMERCIALITÀ, SODDISFAZIONE O IDONEITÀ PER UNO SCOPO SPECIFICO.

LE GARANZIE ESPRESSE DI SEIT NON VERRANNO AUMENTATE, DIMINuite O INTACCATE E NESSUN OBBLIGO O RESPONSABILITÀ SCATURIRÀ DALLA PRESTAZIONE DI ASSISTENZA TECNICA DA PARTE DI SEIT IN RELAZIONE AI PRODOTTI.

LE SUDDETTE GARANZIE E TUTELE SONO ESCLUSIVE E SOSTITUISCONO TUTTE LE ALTRE GARANZIE E TUTELE. LE GARANZIE SUINDICATE COSTITUISCONO L'UNICA RESPONSABILITÀ DI SEIT E IL RIMEDIO ESCLUSIVO DELL'ACQUIRENTE PER QUALUNQUE VIOLAZIONE DI TALI GARANZIE. LE GARANZIE DI SEIT VALGONO ESCLUSIVAMENTE PER L'ACQUIRENTE ORIGINALE E NON SI INTENDONO ESTENDIBILI A TERZI.

IN NESSUNA CIRCOSTANZA SEIT O SUOI FUNZIONARI, DIRIGENTI, AFFILIATI O DIPENDENTI SARANNO RITENUTI RESPONSABILI PER QUALSIASI DANNO DI NATURA INDIRETTA, SPECIALE, CONSEGUENZIALE O PUNITIVA RISULTANTE DALL'USO, ASSISTENZA O INSTALLAZIONE DEI PRODOTTI, SIA CHE TALI DANNI ABBIANO ORIGINE DA ATTO LECITO O ILLECITO, INDIPENDENTEMENTE DA NEGLIGENZA O RESPONSABILITÀ, SIA CHE SEIT SIA STATA AVVISATA IN ANTICIPO DELLA POSSIBILITÀ DI TALI DANNI. NELLA FATTISPECIE, SEIT DECLINA OGNI RESPONSABILITÀ PER EVENTUALI COSTI, QUALI MANCATI UTILI O RICAVI, DIRETTI O INDIRETTI, PERDITA DI APPARECCHIATURE, MANCATO UTILIZZO DELLE APPARECCHIATURE, PERDITA DI SOFTWARE E DI DATI, SPESE DI SOSTITUZIONE, RICHIESTE DI RISARCIMENTO DA PARTE DI TERZI O ALTRO.

NESSUNA CONDIZIONE DELLA PRESENTE GARANZIA LIMITATA SOLLEVA O RIDUCE LA RESPONSABILITÀ DI SEIT PER LESIONI GRAVI O MORTALI DERIVANTI DA UNA PROPRIA NEGLIGENZA O INTENZIONALE CATTIVA INTERPRETAZIONE O DA CONDIZIONI CHE NON POSSONO ESSERE ESCLUSE O LIMITATE DALLE LEGGI APPLICABILI.

Per ottenere assistenza ai sensi della garanzia, è necessario richiedere un numero di autorizzazione per la restituzione dei materiali (RMA) all'assistenza clienti. Per problemi relativi a richieste di indennizzo è possibile rivolgersi alla rete mondiale di assistenza clienti SEIT, accedendo al sito Web di SEIT [www.apc.com](http://www.apc.com). Selezionare il proprio paese dall'apposito menu a discesa. Per ottenere informazioni sull'assistenza clienti per la propria zona, accedere alla scheda Assistenza nella parte superiore della pagina Web. I prodotti devono essere restituiti con spese di trasporto prepagate e accompagnati da una breve descrizione del problema riscontrato e dalla prova della data e del luogo di acquisto.



# APC by Schneider Electric

## Assistenza clienti nel mondo

L'assistenza clienti per questo e altri prodotti APC by Schneider Electric può essere richiesta gratuitamente tramite una delle modalità descritte di seguito:

- Visitare il sito Web di APC by Schneider Electric per accedere ai documenti nell'APC by Schneider Electric Knowledge Base e richiedere assistenza.
  - **www.apc.com** (sede principale della società)  
Per informazioni sull'assistenza clienti, collegarsi alle pagine Web APC by Schneider Electric dei paesi specifici.
  - **www.apc.com/support/**  
Supporto generale tramite ricerca nell'APC by Schneider Electric Knowledge Base e-supporto in linea.
- Contattare un Centro assistenza clienti APC by Schneider Electric via telefono o e-mail.
  - Centri locali e nazionali: visitare il sito **www.apc.com/support/contact** per informazioni.
  - Per informazioni sull'assistenza clienti locale, contattare il rappresentante APC by Schneider Electric o altri distributori presso cui si è acquistato il prodotto APC by Schneider Electric.



Alcuni modelli sono certificati ENERGY STAR®.

Per ulteriori informazioni sul modello specifico, andare al sito Web <http://www.apc.com>.

© 2022 APC di Schneider Electric. APC, il logo APC e APC, il logo APC, Smart-UPS e SmartConnect è di proprietà di Schneider Electric Industries S.A.S. o le loro società affiliate. Tutti gli altri i marchi sono di proprietà dei rispettivi proprietari.